



⚠ Lees deze handleiding aandachtig door voordat u deze machine gaat gebruiken.

**HANDLEIDING**

**XCTV**

**VP250**

**5B2-F819D-D2**

 **Lees deze handleiding aandachtig door voordat u deze machine gaat gebruiken. Deze handleiding dient bij de machine te blijven als deze wordt verkocht.**

Welkom in de wereld van Yamaha!

Als eigenaar van de VP250 profiteert u van de enorme ervaring en technische kennis van Yamaha op het gebied van het ontwerpen en fabriceren van hoogwaardige producten, waarmee Yamaha zijn reputatie van betrouwbaarheid heeft verworven.

Neem rustig de tijd om deze handleiding aandachtig door te lezen, zodat u plezier zult hebben van alle functies van uw VP250. De Gebruikershandleiding geeft instructies voor de bediening, inspectie en het onderhoud van de scooter, en beschrijft hoe u uzelf en anderen kunt beschermen tegen persoonlijk letsel of schade.

De vele tips in deze handleiding helpen u bovendien om uw scooter in optimale conditie te houden. Als er ten slotte toch nog vragen zijn, aarzel dan niet en neem contact op met de Yamaha dealer.

Het Yamaha team wenst u veilig en plezierig rijden toe. En vergeet niet, veiligheid voor alles!

Yamaha werkt voortdurend aan verbeteringen ten aanzien van productontwerp en kwaliteit. Om deze reden kan er soms sprake zijn van kleine verschillen tussen uw scooter en de beschrijving ervan in deze handleiding, ook al bevat de handleiding de meest recente productinformatie ten tijde van publicatie. Als u vragen hebt over deze handleiding, neem dan contact op met uw Yamaha dealer.

## **WAARSCHUWING**



**Lees deze handleiding aandachtig helemaal door voordat u deze scooter gaat gebruiken.**

---

# BELANGRIJKE INFORMATIE IN DE HANDLEIDING

DAU10132

Bijzonder belangrijke informatie is in deze handleiding gemarkeerd met de volgende aanduidingen:

	<b>Dit is het Safety Alert-symbool. Het wordt gebruikt om u te waarschuwen voor risico's op persoonlijk letsel. Volg alle veiligheidsaanwijzingen bij dit symbool op om mogelijk letsel of overlijden te voorkomen.</b>
	<b>Een WAARSCHUWING duidt een gevaarlijke situatie aan die, indien niet vermeden, kan resulteren in ernstig letsel of overlijden.</b>
<b>LET OP</b>	<b>De aanduiding LET OP staat bij speciale voorzorgen die moeten worden genomen om schade aan de machine of andere eigendommen te voorkomen.</b>
<b>OPMERKING</b>	<b>De aanduiding OPMERKING staat bij belangrijke informatie die procedures kan vergemakkelijken of verhelderen.</b>

# **BELANGRIJKE INFORMATIE IN DE HANDLEIDING**

---

---

DAUM2150

**VP250  
HANDLEIDING  
©2009 door MBK INDUSTRIE  
1e Uitgave, juni 2009  
Alle rechten voorbehouden  
Elke vorm van herdruk of ongevoegd ge-  
bruik  
zonder schriftelijke toestemming van  
MBK INDUSTRIE  
is uitdrukkelijk verboden.  
Gedrukt in Nederland.**

# INHOUDSOPGAVE

---

<b>VEILIGHEIDSINFORMATIE</b> .....	1-1	Bagagehaak .....	3-14	Luchtfilter en luchtfilterelementen in v-snaarbehuizing reinigen ....	6-13
Andere aandachtspunten voor veilig rijden .....	1-5	Zijstandaard .....	3-14	Controleren van de vrije slag gaskabel .....	6-14
<b>BESCHRIJVING</b> .....	2-1	<b>VOOR UW VEILIGHEID – CONTROLES VOOR HET RIJDEN</b> ...	4-1	Klepspeling .....	6-15
Aanzicht linkerzijde .....	2-1	<b>GEBRUIK EN BELANGRIJKE RIJ-INFORMATIE</b> .....	5-1	Banden .....	6-15
Aanzicht rechterzijde .....	2-3	Starten van de motor .....	5-1	Gietwielen .....	6-17
Bedieningen en instrumenten .....	2-5	Wegrijden .....	5-2	Vrije slag voor- en achterremhendel .....	6-17
<b>FUNCTIES VAN INSTRUMENTEN EN BEDIENINGEN</b> .....	3-1	Sneller en langzamer rijden .....	5-2	Controleren van voor- en achterremblokken .....	6-18
Contactslot/stuurslot .....	3-1	Remmen .....	5-3	Controleren van remvloeistofniveau .....	6-18
Controle- en waarschuwingsslampjes .....	3-2	Tips voor een zuinig brandstofverbruik .....	5-3	Remvloeistof verversen .....	6-19
Snelheidsmeter .....	3-2	Inrijperiode .....	5-4	Kabels controleren en smeren ....	6-20
Brandstofniveaumeter .....	3-3	Parkeren .....	5-4	Controleren en smeren van gasgreep en gaskabel .....	6-20
Temperatuurmeter koelvloeistof ....	3-3	<b>PERIODIEK ONDERHOUD EN AFSTELLINGEN</b> .....	6-1	Smeren van voor- en achterremhendels .....	6-20
Multifunctioneel display .....	3-3	Boordgereedschapset .....	6-1	Middenbok en zijstandaard controleren en smeren .....	6-21
Stuurschakelaars .....	3-6	Periodiek onderhoudsschema voor het uitstootcontrolesysteem ....	6-2	Voorvork controleren .....	6-21
Voorremhendel .....	3-7	Algemeen smeer- en onderhoudsschema .....	6-3	Stuursysteem controleren .....	6-22
Achterremhendel .....	3-7	Stroomlijn- en framepanelen verwijderen en aanbrengen ....	6-7	Controleren van wiellagers .....	6-22
Tankdop .....	3-8	Bougie controleren .....	6-8	Accu .....	6-23
Brandstof .....	3-8	Motorolie .....	6-9	Zekeringen vervangen .....	6-24
Uitlaatkatalysatoren .....	3-10	Eindoverbrengingsolie .....	6-11	Koplampgloeilamp vervangen ....	6-25
Zadel .....	3-10	Koelvloeistof .....	6-12	Gloeilamp in voorste richtingaanwijzer vervangen ....	6-26
Opbergcompartimenten .....	3-11				
Kuipruit .....	3-12				
Afstellen van de schokdemperunits .....	3-13				
Bagagedrager (indien van toepassing) .....	3-14				

Vervangen van een gloeilamp voor achterlicht/remlicht of van een gloeilamp voor achterste richtingaanwijzer .....	6-27
Gloeilamp in kentekenverlichting vervangen .....	6-28
Parkeerlichtgloeilamp vervangen .....	6-28
Problemen oplossen .....	6-28
Storingzoekschema's .....	6-30

## **VERZORGING EN STALLING VAN**

<b>DE SCOOTER</b> .....	7-1
Verzorging .....	7-1
Stalling .....	7-3

<b>SPECIFICATIES</b> .....	8-1
----------------------------	-----

<b>GEBRUIKERSINFORMATIE</b> .....	9-1
Identificatienummers .....	9-1

## Wees een verantwoordelijke eigenaar

Als eigenaar van de machine bent u verantwoordelijk voor de veilige en juiste bediening ervan.

Scooters zijn tweewielige voertuigen.

Voor een veilig gebruik zijn de toepassing van de juiste rijtechnieken en de ervaring van de bestuurder van belang. Elke bestuurder moet bekend zijn met de volgende vereisten alvorens met deze scooter te gaan rijden.

Hij of zij moet:

- Door een competente informatiebron grondig zijn ingelicht over alle aspecten van scooterrijden.
- Zich houden aan de waarschuwingen en onderhoudseisen zoals vermeld in deze Gebruikershandleiding.
- Grondig getraind zijn in veilige en correcte rijtechnieken.
- Gebruikmaken van professionele technische service, zoals aangegeven in deze Gebruikershandleiding en/of wanneer de mechanische condities dit vereisen.

## Veilig rijden

Voer vóór elke rit de controles voor het rijden uit om u ervan te verzekeren dat de machine in veilige staat verkeert. Onvoldoende inspectie of onderhoud van de machine vergroot het risico op ongeval of schade. Zie pagina 4-1 voor een lijst met controles voor het rijden.

- Deze scooter is gebouwd voor het vervoer van de bestuurder plus een passagier.
- Het niet opmerken en herkennen van scooters door andere weggebruikers vormt de belangrijkste oorzaak van auto-/scooterongevallen. Vaak worden ongevallen veroorzaakt doordat een autobestuurder de scooter niet heeft gezien. Zorg dat u opvalt, dat blijkt het meest effectief om het risico op een dergelijk type ongeval te verminderen.

### Dus:

- Draag een jack in felle kleuren.
- Wees extra voorzichtig bij het naderen en passeren van kruisingen, daar doen ongelukken met scooters zich namelijk het meest voor.
- Ga daar rijden waar andere weggebruikers u kunnen zien. Ga niet rijden in de dode zichthoek van een andere weggebruiker.

- Bij veel ongevallen zijn onervaren bestuurders betrokken. Vaak waren bij een ongeval betrokken bestuurders zelfs niet in het bezit van een geldig rijbewijs.
- Zorg dat u bekwaam bent om te rijden en leen uw scooter alleen uit aan ervaren scooterrijders.
- Weet wat u wel en niet aankunt. Door rekening te houden met uw beperkingen helpt u ongelukken voorkomen.
- We raden aan om het scooterrijden te oefenen op plekken waar geen verkeer is, totdat u grondig bekend bent met de scooter en zijn bediening.
- Ongelukken worden vaak veroorzaakt door een fout van de scooterbestuurder. Veel bestuurders houden bij het ingaan van een bocht een te hoge rij-snelheid aan of gaan onvoldoende schuinliggen voor de rij-snelheid, waardoor ze wijd uit de bocht komen.
- Neem altijd de maximumsnelheid in acht en rijd nooit sneller dan de wegcondities en het verkeer toestaan.





- Geef altijd richting aan voordat u afslaat of van rijstrook wisselt. Zorg dat andere weggebruikers u kunnen zien.
- De zithouding van de bestuurder en de passagier is belangrijk voor een goede besturing.
- De bestuurder moet tijdens het rijden beide handen aan het stuur houden en beide voeten op de bestuurdersvoetsteunen, om zo de macht over het stuur te behouden.
- De passagier hoort steeds de bestuurder, de zadelband of de handgreep, indien aanwezig, met beide handen vast te houden en beide voeten op de passagiersvoetsteunen te houden. Neem nooit een passagier mee die niet in staat is om beide voeten stevig op de passagiersvoetsteunen te zetten.
- Rijd nooit onder invloed van alcohol of andere drugs.
- Deze scooter is uitsluitend ontworpen voor gebruik op verharde wegen. De machine is niet bedoeld voor off-roadgebruik.

## Beschermende kleding

Scooterongelukken met dodelijke afloop betreffen meestal hoofdletsel. Het dragen van een helm is de belangrijkste factor bij het voorkomen of reduceren van hoofdletsel.

- Draag altijd een goedgekeurde helm.
- Draag ook een vizier of een veiligheidsbril. Zonder oogbescherming kan uw zicht door de rijwind verslechteren, waardoor u gevaren mogelijk te laat opmerkt.
- Door een jack, stevige schoenen, een lange broek, handschoenen e.d. te dragen verkleint u de kans op schaafwonden of ontvellingen.
- Draag nooit loszittende kleding, deze kan blijven haken aan schakelhandgrepen of door de wielen worden gegrepen en zo een ongeval of letsel veroorzaken.
- Draag altijd beschermende kleding die uw benen, enkels en voeten bedekt. De motor en het uitlaatsysteem kunnen tijdens en na het rijden zeer heet zijn en brandwonden veroorzaken.
- De hierboven vermelde voorzorgsmaatregelen gelden ook voor passagiers.

## Voorkom koolmonoxidevergiftiging

De uitlaatgassen van verbrandingsmotoren bevatten koolmonoxide, een dodelijk gas. Inademing van koolmonoxide kan hoofdpijn, duizeligheid, sufheid, misselijkheid, verwarring en uiteindelijk de dood veroorzaken.

Koolmonoxide is een kleurloos, reukloos, smaakloos gas dat ook aanwezig kan zijn als u geen uitlaatgassen ziet of ruikt. Het koolmonoxideniveau kan zeer snel oplopen, waardoor u het bewustzijn kunt verliezen en uzelf niet meer kunt redden. In afgesloten of slecht geventileerde ruimtes kunnen dodelijke hoeveelheden koolmonoxide dagenlang blijven hangen. Als u symptomen van koolmonoxidevergiftiging ervaart, verlaat de ruimte dan onmiddellijk, ga naar de open lucht en ROEP MEDISCHE HULP IN.

- Laat de motor niet binnen draaien. Zelfs als u ventileert met ventilatoren of open ramen en deuren kan de hoeveelheid koolmonoxide snel oplopen tot gevaarlijke niveaus.
- Laat de motor niet draaien in slecht geventileerde of deels afgesloten ruimtes zoals schuren of garages.

# VEILIGHEIDSINFORMATIE

1

- Laat de motor niet buiten draaien op plaatsen waar de uitlaatgassen in een gebouw kunnen worden getrokken via openingen zoals ramen en deuren.

## Beladen

Het monteren van accessoires of het vervoer van bagage kan een negatief effect hebben op de rijstabiliteit en het weggedrag als hierdoor de gewichtsverdeling van de scooter verandert. Wees uiterst voorzichtig bij het monteren van accessoires of het beladen van uw scooter, om zo mogelijke ongevallen te vermijden. Pas extra op wanneer u op een scooter rijdt die beladen is of waaraan accessoires zijn gemonteerd. Hieronder volgen naast de informatie over accessoires enkele richtlijnen voor het beladen van uw scooter:

Het totale gewicht van de bestuurder, passagier, accessoires en bagage mag de maximale gewichtslimiet niet overschrijden.

**Rijden met een te zwaar belaste machine kan leiden tot een ongeval.**

**Maximale belasting:**  
185 kg (408 lb)

Let op het volgende wanneer u tot deze gewichtslimiet belaaft:

- Het zwaartepunt van bagage en accessoires moet zo laag en zo dicht mogelijk bij de scooter liggen. Bevestig zware goederen zo dicht mogelijk bij het midden van de machine en verdeel het gewicht zo gelijkmatig mogelijk over beide zijden om onbalans of instabiliteit te minimaliseren.
- Als gewicht gaat schuiven kan zich een plotselinge onbalans voordoen. Controleer voordat u gaat rijden of accessoires en bagage stevig aan de scooter zijn bevestigd. Controleer de bevestigingspunten voor accessoires en bagage regelmatig.
  - Pas de vering aan de te vervoeren bagage aan (alleen voor modellen met instelbare vering) en controleer de toestand en spanning van uw banden.
  - Bevestig nooit omvangrijke of zware goederen aan het stuur, de voorvork of het voorwielspatbord. Dergelijke items kunnen een instabiel weggedrag of een te trage reactie op het stuur veroorzaken.
- **Deze machine is niet ontworpen voor het trekken van een aanhanger of bevestiging van een zijspan.**

## Originele Yamaha accessoires

De keuze van accessoires voor uw machine vormt een belangrijke beslissing. Originele Yamaha accessoires, die alleen verkrijgbaar zijn bij de Yamaha dealer, zijn door Yamaha ontwikkeld, getest en goedgekeurd voor gebruik op uw machine.

Veel bedrijven die niet zijn gelieerd aan Yamaha produceren onderdelen en accessoires of bieden aanpassingssets voor Yamaha voertuigen. Yamaha kan niet alle producten testen die deze bedrijven produceren. Om die reden kan Yamaha accessoires die niet door Yamaha zijn verkocht of wijzigingen die niet door zijn Yamaha zijn aangeraden niet goedkeuren of aanbevelen, zelfs niet als deze zijn verkocht en geïnstalleerd door een Yamaha dealer.

## In de handel verkrijgbare onderdelen, accessoires en aanpassingssets

Hoewel er producten verkrijgbaar zijn die qua ontwerp en kwaliteit sterk lijken op originele Yamaha accessoires, dient u te beseffen dat sommige in de handel verkrijgbare accessoires of aanpassingssets niet geschikt zijn vanwege mogelijke veiligheidsrisico's voor uzelf of anderen. Het monteren van in de handel verkrijgbare producten of het verrichten van aanpassingen die de ontwerp- of bedieningskenmerken

van uw machine wijzigen kan het risico op ernstig letsel of overlijden van uzelf of anderen vergroten. U bent verantwoordelijk voor letsel dat voortvloeit uit wijzigingen aan de machine.

Volg bij de montage van accessoires de onderstaande richtlijnen en die vermeld onder het kopje “Beladen”.

- Monteer nooit accessoires en vervoer nooit bagage als deze een nadelige invloed hebben op de prestaties van uw scooter. Inspecteer het accessoire zorgvuldig alvorens het te gebruiken om te waarborgen dat het de grondspeling of de hellinghoek op geen enkele manier vermindert, de veerweg, de stuuruitslag of de bediening niet beperkt en geen lampen of reflectors afdekt.
- Accessoires die aan of nabij het stuur of de voorvork zijn gemonteerd zullen mogelijk instabiliteit veroorzaken door een foutieve gewichtsverdeling of door aerodynamische effecten. Accessoires aan het stuur of nabij de voorvork moeten zo licht mogelijk zijn en tot een minimum worden beperkt.
- Omvangrijke accessoires kunnen door hun aerodynamisch effect van invloed zijn op de rijstabiliteit van de

scooter. De scooter kan door rijwind worden opgetild of bij zijwind instabiel worden. Zulke accessoires kunnen ook instabiliteit veroorzaken terwijl u grote voertuigen inhaalt of door deze wordt ingehaald.

- Sommige accessoires dwingen de bestuurder om een andere dan de normale zitpositie in te nemen. Zo'n verkeerde zitpositie beperkt de bewegingsvrijheid van de bestuurder en kan een comfortabele bediening hinderen, zodat we dergelijke accessoires sterk afraden.
- Wees voorzichtig bij het aanbrengen van elektrische accessoires. Als elektrische accessoires de capaciteit van het elektrisch systeem van de scooter te boven gaan, kan zich een gevaarlijke elektrische storing voordoen waardoor de verlichting of de motor uitvalt.

### **In de handel verkrijgbare banden en velgen**

De banden en velgen die bij uw scooter werden geleverd zijn ontworpen om de mogelijkheden van de machine te ondersteunen en bieden de beste combinatie van rijprestaties, remvermogen en comfort. Andere banden, velgen, maten of combinaties

zijn mogelijk niet geschikt. Zie pagina 6-15 voor bandenspecificaties en meer informatie over het vervangen van uw banden.

DAU10372

## Andere aandachtspunten voor veilig rijden

1

- Geef duidelijk richting aan wanneer u een bocht neemt.
  - Op een nat wegdek kan remmen uiterst lastig zijn. Vermijd te hard remmen, de scooter zou kunnen slippen. Bedien de remmen rustig wanneer u op een nat wegdek wilt stoppen.
  - Minder snelheid bij het naderen van een bocht of een afslag. Trek langzaam op nadat u de bocht hebt genomen.
  - Wees voorzichtig bij het passeren van geparkeerde auto's. Een bestuurder merkt u mogelijk niet op en kan het portier openslaan in uw rijrichting.
  - Spoorwegovergangen, tramrails, ijzeren platen gebruikt in de wegenbouw en putdeksels worden in natte toestand zeer glad. Minder snelheid en passeer ze voorzichtig. Houd de scooter recht, anders kan hij gaan schuiven.
  - De remvoeringen kunnen nat worden bij het wassen van de scooter. Controleer de remmen na het wassen van de scooter, voordat u gaat rijden.
- Draag steeds een helm, handschoenen, een lange broek (taps toelopen bij de enkel/omslag, om flapperen te voorkomen), en een felgekleurd jack.
  - Vervoer op uw scooter niet te veel bagage. Een overbeladen scooter is onstabiel. Gebruik degelijke snelbinders om bagage aan de bagagedrager vast te binden (indien het voertuig is voorzien van een bagagedrager). Losse bagage beïnvloedt de stabiliteit van de scooter en kan uw aandacht afleiden van het verkeer. (Zie pagina 1-1.)

## Aanzicht linkerkzijde

Zonder achterste bagagedrager

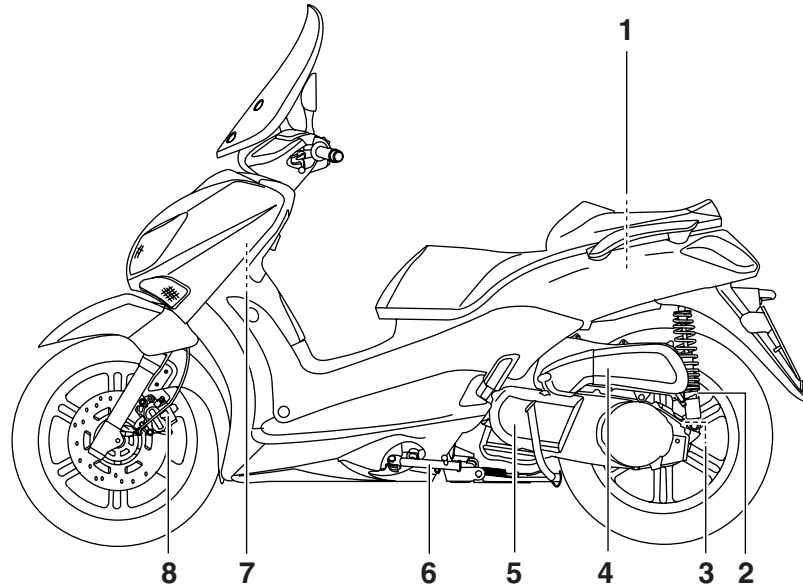

1. Achterste opbergcompartiment (pagina 3-11)
2. Stelring voor veervoorspanning schokdemperunit (pagina 3-13)
3. Vuldop versnellingsbakolie (pagina 6-11)
4. Luchtfilterelement (pagina 6-13)
5. Luchtfilterelement in V-snaarbehuizing (pagina 6-13)
6. Zijstandaard (pagina 3-14)
7. Kijkglas koelvloeistofniveau (pagina 6-12)

8. Voorremblokken (pagina 6-18)

# BESCHRIJVING

## Met achterste bagagedrager

2

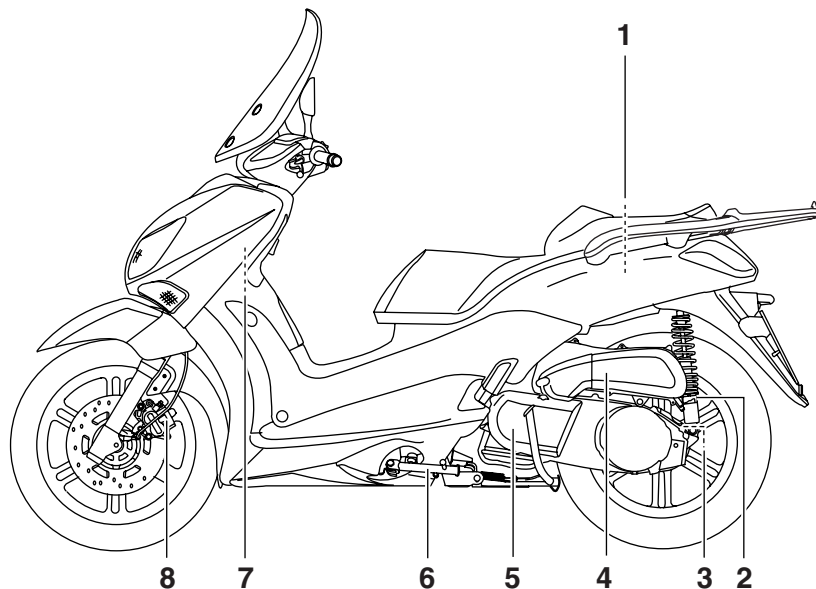

1. Achterste opbergcompartiment (pagina 3-11)
2. Stelling voor veervoorspanning schokdemperunit (pagina 3-13)
3. Vuldop versnellingsbakolie (pagina 6-11)
4. Luchtfilteerelement (pagina 6-13)
5. Luchtfilteerelement in V-snaarbehuizing (pagina 6-13)
6. Zijstandaard (pagina 3-14)
7. Kijkglas koelvloeistofniveau (pagina 6-12)
8. Voorremblokken (pagina 6-18)

## Aanzicht rechterzijde

Zonder achterste bagagedrager

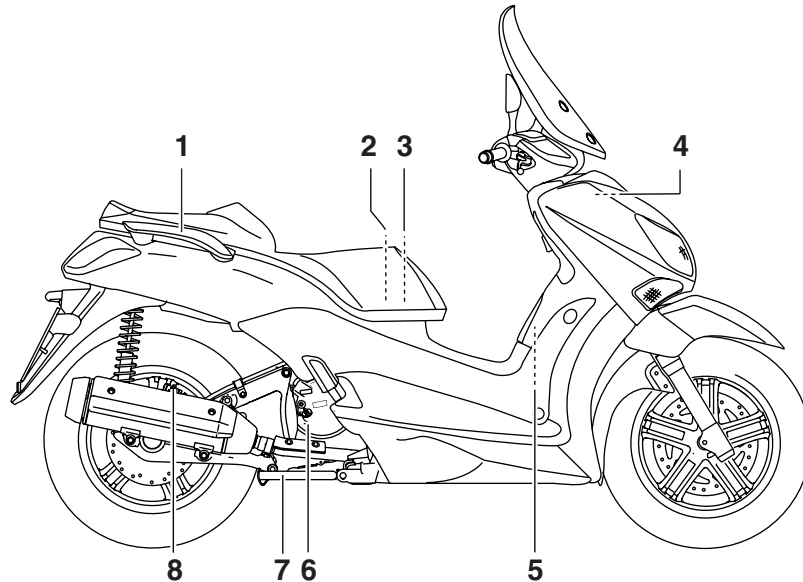

1. Handgreep (pagina 5-2)
2. Hoofdzekering/zekeringenkastje (pagina 6-24)
3. Accu (pagina 6-23)
4. Dop koelvloeistofreservoir (pagina 6-12)
5. Tankdop (pagina 3-8)
6. Olievuldop (pagina 6-9)
7. Middenbok (pagina 6-21)

8. Achterremblokken (pagina 6-18)

# BESCHRIJVING

## Met achterste bagagedrager

2

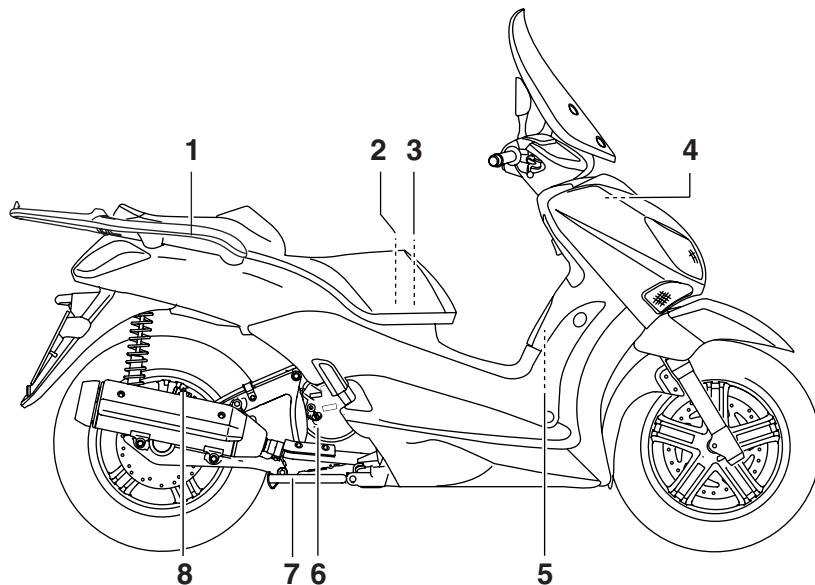

1. Handgreep (pagina 5-2)
2. Hoofdzekering/zekeringenkastje (pagina 6-24)
3. Accu (pagina 6-23)
4. Dop koelvloeistofreservoir (pagina 6-12)
5. Tankdop (pagina 3-8)
6. Olievuldop (pagina 6-9)
7. Middenbok (pagina 6-21)
8. Achterremblokken (pagina 6-18)



## Bedieningen en instrumenten

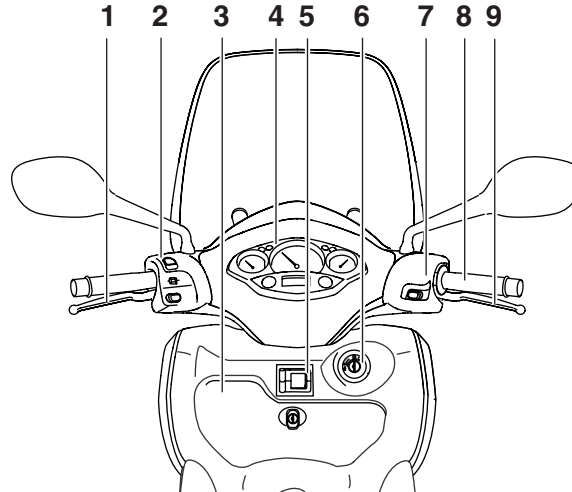

1. Achterremhendel (pagina 3-7)
2. Schakelaargroep linkerstuurzijde (pagina 3-6)
3. Voorste opbergcompartiment (pagina 3-11)
4. Snelheidsmeter/Multifunctioneel display (pagina 3-2/3-3)
5. Bagagehaak (pagina 3-14)
6. Contactslot/stuurslot (pagina 3-1)
7. Schakelaar rechterstuurzijde (pagina 3-6)
8. Gasgreep (pagina 6-14)

9. Voorremhendel (pagina 3-7)

# FUNCTIES VAN INSTRUMENTEN EN BEDIENINGEN

## Contactslot/stuurslot

DAU10460

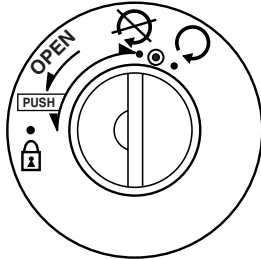

ZAUM0253

Via het contactslot/stuurslot worden het ontstekingsstelsel en de verlichtingsstelsel bediend en wordt het stuur vergrendeld. De diverse standen worden hierna beschreven.

### ON “○”

DAU34121

Alle elektrische circuits worden voorzien van stroom; de instrumentenverlichting, het achterlicht, de kentekenverlichting en de parkeerlichten gaan branden en de motor kan worden gestart. De sleutel kan niet worden uitgenomen.

### OPMERKING

De koplampen gaan automatisch branden wanneer de motor wordt gestart en blijven aan totdat de sleutel naar “⊗” wordt gedraaid of de zijstandaard omlaag wordt bewogen.

DAU10661

### OFF “⊗”

Alle elektrische systemen zijn uitgeschakeld. De sleutel kan worden uitgenomen.

DWA10061

### **WAARSCHUWING**

**Draai nooit de sleutel naar “⊗” of “⊔” terwijl de machine rijdt. Hierdoor worden de elektrische systemen uitgeschakeld, wat mogelijk kan leiden tot verlies van de controle of een ongeval.**

DAU10681

### LOCK “⊔”

Het stuur is vergrendeld en alle elektrische systemen zijn uitgeschakeld. De sleutel kan worden uitgenomen.

### Om het stuur te vergrendelen

1. Draai het stuur helemaal naar links.
2. Druk de sleutel in de “⊗”-stand in en draai deze dan naar “⊔”. Houd de sleutel hierbij ingedrukt.

3. Neem de sleutel uit.

### Om het stuur te ontgrendelen

Druk de sleutel in en draai deze dan naar “⊗”. Houd de sleutel hierbij ingedrukt.

## Controle- en waarschuwingslampjes

DAU11004

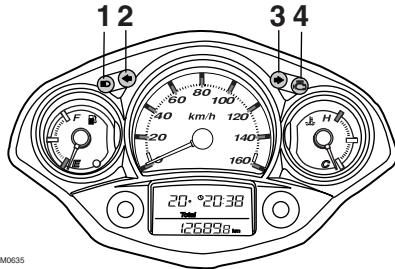

ZAJUM0635

1. Controlelampje grootlicht “”
2. Controlelampje linker richtingaanwijzers “”
3. Controlelampje rechter richtingaanwijzers “”
4. Waarschuwinglampje motorstoring “”

## Controlelampjes

### richtingaanwijzers “” en “”

DAU11030

Het bijbehorende controlelampje knippert terwijl de schakelaar voor richtingaanwijzers naar de linker- of rechterstand is gedrukt.

DAU11080

## Controlelampje grootlicht “”

Dit controlelampje brandt terwijl de koplamp is ingeschakeld voor grootlicht.

## Waarschuwinglampje motorstoring “”

DAU11484

Dit waarschuwingslampje gaat branden wanneer er een probleem wordt aangegeven in het elektrisch circuit dat de motor controleert. Vraag in dat geval een Yamaha dealer het zelfdiagnosesysteem te controleren.

Het elektrisch circuit voor het waarschuwingslampje controleert u door de sleutel naar “” te draaien. Het waarschuwingslampje moet enkele seconden oplichten en dan uitgaan.

Licht het waarschuwingslampje niet meteen op wanneer u de sleutel naar “” draait of blijft het lampje branden, laat het elektrisch circuit dan door een Yamaha dealer controleren.

## Snelheidsmeter

DAU11591

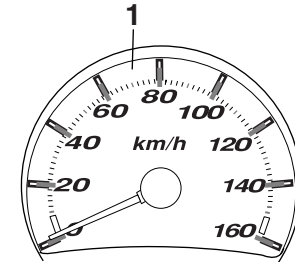

ZAJUM0636

1. Snelheidsmeter

## ALLEEN VOOR GROOT-BRITANNIË

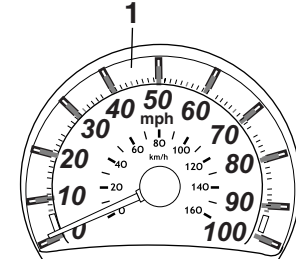

ZAJUM0637

1. Snelheidsmeter

De snelheidsmeter toont de actuele rijnsnelheid.

# FUNCTIES VAN INSTRUMENTEN EN BEDIENINGEN

## Brandstofniveaumeter

DAUM1471

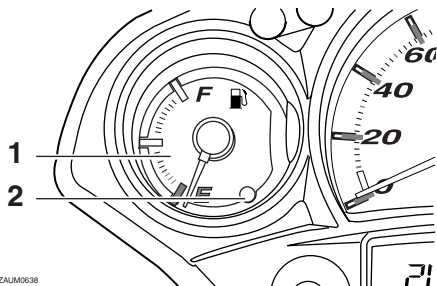

1. Brandstofniveaumeter
2. Waarschuwinglampje brandstofniveau

De brandstofniveaumeter geeft aan hoeveel brandstof in de tank aanwezig is. De naald beweegt naar "E" (leeg) naarmate het brandstofniveau daalt. Wanneer de brandstof in de tank ongeveer 2.7 L (0.72 US gal, 0.60 Imp.gal) bereikt, gaat het waarschuwinglampje brandstofniveau branden en schakelt het multifunctionele display automatisch naar de "Trip/fuel"-modus. (Zie pagina 3-4.) Vul in dat geval zo snel mogelijk brandstof bij.

### OPMERKING

Voorkom dat de brandstoftank geheel droog komt te staan.

## Temperatuurmeter koelvloeistof

DAU12172

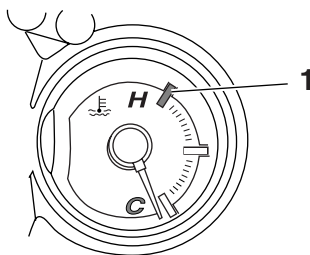

1. Rode zone

Met de contactsleutel in de stand "⊙" geeft de temperatuurmeter voor koelvloeistof de temperatuur van de koelvloeistof aan. De koelvloeistoftemperatuur is afhankelijk van de weersomstandigheden en de motorbelasting. Als de naald bij of in de rode zone staat, zet de machine dan stil en laat de motor afkoelen. (Zie pagina 6-30.)

### LET OP

**Laat de motor niet draaien terwijl deze oververhit is.**

## Multifunctioneel display

DAUM2481

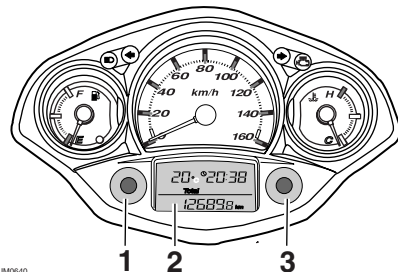

1. "MODE"-toets
2. Multifunctioneel display
3. "SET"-toets

### **WAARSCHUWING**

**Zet de machine stil voordat u wijzigingen aanbrengt in de instellingen van het multifunctionele display. Het aanbrengen van wijzigingen tijdens het rijden kan u afleiden en vergroot het risico op een ongeval.**

Het multifunctionele display toont de volgende voorzieningen:

- een kilometerteller (die de totale afgelegde afstand toont)
- twee rittellers (die de afgelegde afstand tonen sinds deze voor het laatst op nul zijn gezet, de tijd die is verlopen)

# FUNCTIES VAN INSTRUMENTEN EN BEDIENINGEN

sinds de rittellers op nul zijn gezet en de gemiddelde gereden snelheid gedurende deze tijd)

- een ritteller voor brandstofreserve (die de afgelegde afstand aangeeft sinds het waarschuwingslampje brandstofreserve aanging)
- een klok
- een omgevingstemperatuurweergave
- een indicator olieerversing (die gaat branden wanneer de motorolie moet worden ververs)

## OPMERKING

- Voor het Verenigd Koninkrijk wordt de afgelegde afstand aangegeven in mijlen en wordt de temperatuur aangegeven in °F.
- Voor andere landen wordt de afgelegde afstand aangegeven in kilometers en wordt de temperatuur aangegeven in °C.

## Kilometerteller- en rittellermodus

Door indrukken van de "MODE"-toets wisselt de weergave volgens onderstaande volgorde tussen kilometerteller "Total" en ritteller "Trip":

Total → Trip 1 → Trip 2 → Trip/fuel → Total

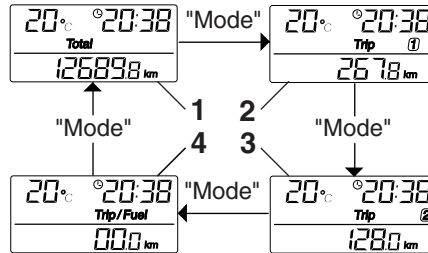

ZALUM0391

1. Total
2. Trip 1
3. Trip 2
4. Trip/Fuel

## OPMERKING

- De kilometerteller "Trip/fuel" wordt alleen geactiveerd wanneer het waarschuwingslampje brandstofniveau gaat branden.

Door indrukken van de "SET"-toets in de kilometertellermodus wisselt de weergave volgens onderstaande volgorde tussen de verschillende kilometertellerfuncties:

Trip 1 of Trip 2 → Tijd 1 of 2 → Gemiddelde snelheid 1 of 2 → Trip 1 of Trip 2

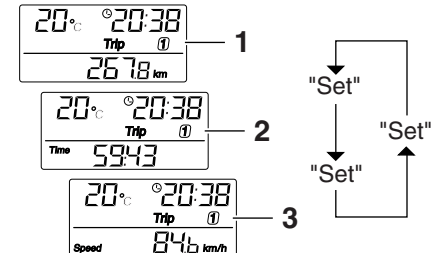

ZALUM0392

1. Afstand
2. Tijd
3. Gemiddelde snelheid

Als het waarschuwingslampje brandstofniveau gaat branden (Zie pagina 3-3.), wisselt de weergave automatisch naar brandstofreserve-ritsteller "Trip/fuel" -modus en wordt de afgelegde afstand vanaf dat punt aangegeven. In dat geval wordt door het indrukken van de "MODE"-toets in de onderstaande volgorde gewisseld tussen de diverse weergaven van rittellers en kilometerteller: Trip/Fuel → Trip 1 → Trip 2 → Total → Trip/fuel

# FUNCTIES VAN INSTRUMENTEN EN BEDIENINGEN

3

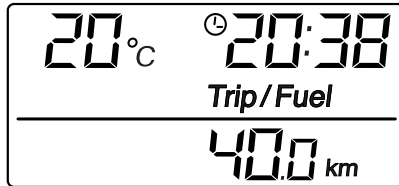

ZALUM0393

Als u de ritteller op nul wilt terugstellen, selecteert u deze met een druk op de "MODE"-toets, waarna u de "SET"-toets minstens 1 seconde lang ingedrukt houdt. Wanneer u de brandstofreserve-ritsteller niet zelf met de hand op nul terugstelt, wordt deze automatisch teruggesteld zodra na het tanken 5 km (3 mi) is gereden en verschijnt de vorige weergavemodus weer.

## Klokweergave

De klok op tijd zetten:

1. Houd de "SET"-toets minstens 2 seconden lang ingedrukt terwijl de "Total"-weergave actief is.
2. Als de uuraanduiding begint te knippen, drukt u op de "SET"-toets om de uren in te stellen.

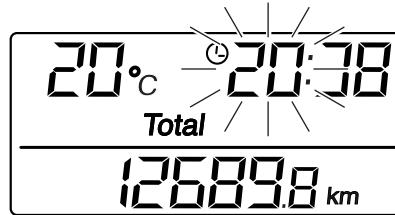

ZALUM0394

3. Druk op de "MODE"-toets en de mintenaanduiding zal gaan knippen.
4. Druk op de "SET"-toets om de minuten in te stellen.
5. Druk op de "MODE"-toets en laat deze dan los om de klok te starten. De weergave keert weer terug naar de "Total"-modus.

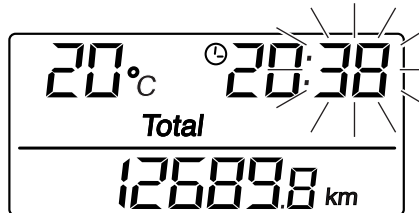

ZALUM0395

## Omgevingstemperatuurweergave

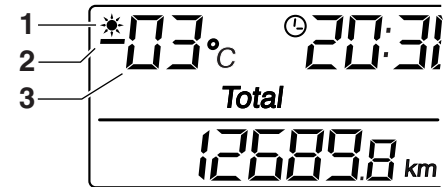

ZALUM0396

1. Waarschuwinglampje vorst "❄"
2. Minteken
3. Temperatuur

Deze weergave toont de omgevingstemperatuur vanaf  $-30\text{ }^{\circ}\text{C}$  ( $-86\text{ }^{\circ}\text{F}$ ) tot  $50\text{ }^{\circ}\text{C}$  ( $122\text{ }^{\circ}\text{F}$ ).

Het waarschuwinglampje vorst "❄" gaat automatisch branden als de temperatuur lager is dan  $3\text{ }^{\circ}\text{C}$  ( $37\text{ }^{\circ}\text{F}$ ).

## Indicator olieverversing "OIL"

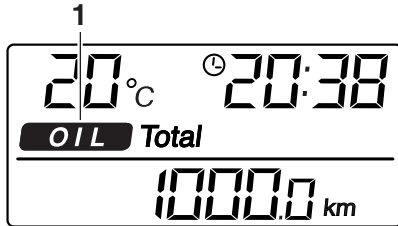

ZAUM0582

### 1. Indicator olieverversing "OIL"

De motorolie moet worden verversd wanneer deze indicator gaat branden. De indicator blijft branden totdat deze wordt teruggesteld. Nadat de motorolie is verversd, stelt u de indicator als volgt terug.

1. Houd de "MODE"-toets en de "SET"-toets ingedrukt en draai de sleutel naar "C".
2. Houd de "MODE"-toets en de "SET"-toets nog twee tot vijf seconden ingedrukt.
3. Laat de knoppen los. De indicator olieverversing zal nu uitgaan.

## OPMERKING

- De indicator olieverversing gaat branden na de eerste 1000 km (600 mi) en daarna om de 3000 km (1800 mi).

- Als de motorolie werd verversd voordat de indicator olieverversing brandde (dus voordat de intervalperiode voor olieverversing was verstreken), moet de indicator na de olieverversing worden teruggesteld zodat het eerstvolgende tijdstip voor olieverversing weer correct wordt aangegeven. Na het teruggstellen brandt de indicator gedurende twee seconden. Als de indicator niet gaat branden, herhaalt u de procedure.

## Stuurschakelaars

### Links

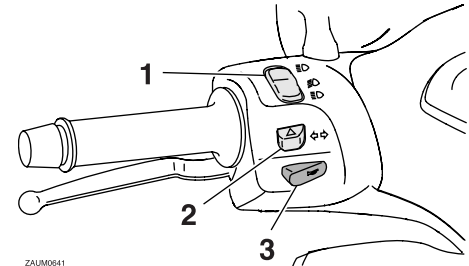

ZAUM0641

1. Dimlicht- "☐/☐"/lichtsignaal- "☐" schakelaar
2. Richtingaanwijzerschakelaar "←/→"
3. Claxonschakelaar "☐"

### Rechts

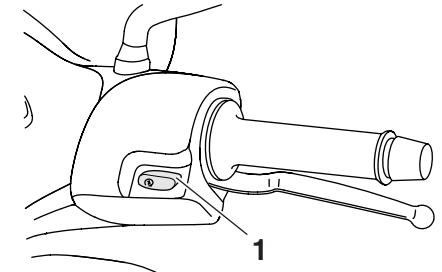



ZAUM0642

1. Startknop "☐"

# FUNCTIES VAN INSTRUMENTEN EN BEDIENINGEN



## Dimlichtschakelaar “”

DAU1020

Zet deze schakelaar op “” voor grootlicht en op “” voor dimlicht. Druk de schakelaar in de dimlichtstand omlaag om een lichtsignaal te geven met de koplamp.

## Richtingaanwijzerschakelaar “”

DAU12460

Druk deze schakelaar naar “” om afslaan naar rechts aan te geven. Druk deze schakelaar naar “” om afslaan naar links aan te geven. Na loslaten keert de schakelaar terug naar de middenstand. Om de richtingaanwijzers uit te schakelen wordt de schakelaar ingedrukt nadat hij is teruggekeerd in de middenstand.

## Claxonschakelaar “”

DAU12500

Druk deze schakelaar in om een claxonsignaal te geven.

## Startknop “”

DAU12721

Druk met de zijstandaard omhoog op deze knop terwijl u de voor- of achterrem bekrachtigt om de motor te starten met de startmotor. Zie pagina 5-1 voor startinstructies voordat u de motor start.

## Voorremhendel

DAU12900

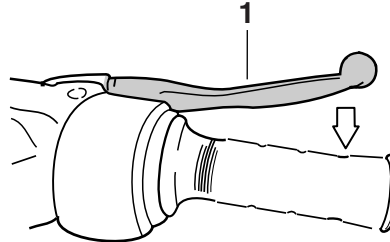

ZALM0084

### 1. Voorremhendel

De voorremhendel bevindt zich aan de rechterstuurgreep. Trek deze hendel naar het stuur toe om de voorrem te bekrachtigen.

## Achterremhendel

DAU12950

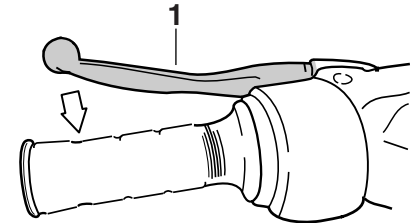

ZALM0085

### 1. Achterremhendel

De achterremhendel bevindt zich aan de linkerstuurgreep. Trek deze hendel naar het stuur toe om de achterrem te bekrachtigen.



## Tankdop

DAUM2161

### Openen van de tankdop

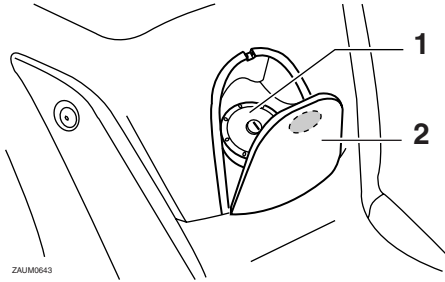

1. Tankdop
2. Tankdopdeksel

1. Open het tankdopdeksel door het voorste gedeelte omlaag te drukken.
2. Steek de sleutel in het slot en draai hem rechtsom.

### Sluiten van de tankdop

1. Zet de uitlijnmerktekens tegenover elkaar en druk de tankdop in zijn oorspronkelijke positie.
2. Draai de sleutel linksom en neem hem uit.
3. Sluit het tankdopdeksel.

DWA11091

## **⚠ WAARSCHUWING**

**Na het tanken moet de tankdop goed worden aangedraaid. Door brandstoflekage ontstaat brandgevaar.**

DAU13212

## Brandstof

Controleer of er voldoende brandstof in de brandstoftank aanwezig is.

DWA10881

## **⚠ WAARSCHUWING**

**Benzine en benzinedampen zijn zeer brandbaar. Volg de onderstaande instructies om brand en ontploffing te voorkomen en het letselrisico tijdens het tanken te verlagen.**

1. Zet alvorens te tanken de motor af en zorg dat er niemand op de machine zit. Rook nooit tijdens het tanken en tank nooit in de nabijheid van vonken, open vuur of andere ontstekingsbronnen zoals de waakvlammen van geisers en kledingdrogers.
2. Maak de brandstoftank niet te vol. Stop met vullen zodra de brandstof de onderkant van de vulhals heeft bereikt. Omdat brandstof uitzet als deze warm wordt, kan de warmte van de motor of de zon ervoor zorgen dat brandstof uit de brandstoftank stroomt.

# FUNCTIES VAN INSTRUMENTEN EN BEDIENINGEN

3

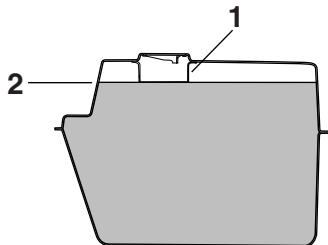

ZAJM0020

1. Vulpijp brandstoftank
2. Maximaal brandstofniveau
3. Veeg uitgestroomde brandstof onmiddellijk af. **LET OP: Veeg gemorste brandstof onmiddellijk af met een schone, droge, zachte doek, aangezien de brandstof de gelakte oppervlakken en kunststof delen kan aantasten.** [DCA10071]
4. Draai de tankdop stevig vast.

DWA15151

## WAARSCHUWING

Benzine is giftig en kan letsel of overlijden veroorzaken. Spring zorgvuldig om met benzine. Probeer nooit om benzine via de mond over te hevelen. Roep onmiddellijk medische hulp in nadat u benzine heeft ingeslikt, veel benzinedamp heeft ingeademd of benzine in uw ogen heeft gekregen. Als benzine op uw huid

terechtkomt, was deze dan af met water en zeep. Als u benzine op uw kleding most, trek dan andere kleding aan.

loodvrije benzine te gebruiken gaan bougies langer mee en blijven de onderhoudskosten beperkt.

DAU13390

### Voorgeschreven brandstof:

UITSLUITEND LOODVRIJE SUPERBENZINE

### Inhoud brandstoftank:

10.5 L (2.77 US gal, 2.31 Imp.gal)

### Hoeveelheid reservebrandstof (als het waarschuwingslampje brandstofniveau gaat branden):

2.7 L (0.72 US gal, 0.60 Imp.gal)

DCA11400

## LET OP

Gebruik uitsluitend loodvrije benzine. Loodhoudende benzine veroorzaakt ernstige schade aan inwendige motoronderdelen als kleppen en zuigerveren en ook aan het uitlaatsysteem.

Uw Yamaha motorblok is gebouwd op het gebruik van loodvrije superbenezine met een octaangetal van RON 95 of hoger. Als de motor gaat detoneren (pingelen), gebruik dan benzine van een ander merk. Door

## Uitlaatkatalysatoren

DAU13445

Dit voertuig is uitgerust met uitlaatkatalysatoren in het uitlaatsysteem.

DWA10862

### **WAARSCHUWING**

Het uitlaatsysteem is heet nadat de motor heeft gedraaid. Let op het volgende om brandgevaar of brandwonden te voorkomen:

- Parkeer de machine nooit nabij brandgevaarlijke stoffen, zoals op gras of op ander materiaal dat gemakkelijk vlam vat.
- Parkeer de machine op een plek waar voetgangers of kinderen niet gemakkelijk met het hete uitlaatsysteem in aanraking kunnen komen.
- Controleer of het uitlaatsysteem is afgekoeld alvorens onderhoudswerkzaamheden uit te voeren.
- Laat de motor niet langer dan enkele minuten stationair draaien. Lang stationair draaien kan leiden tot oververhitting.

### **LET OP**

Gebruik uitsluitend loodvrije benzine. Bij gebruik van loodhoudende benzine zal onherstelbare schade worden toegebracht aan de uitlaatkatalysator.

DCA10701

## Zadel

DAU13932

### Openen van het zadel

1. Zet de scooter op de middenbok.
2. Steek de sleutel in het contactslot en draai deze dan linksom naar "OPEN".

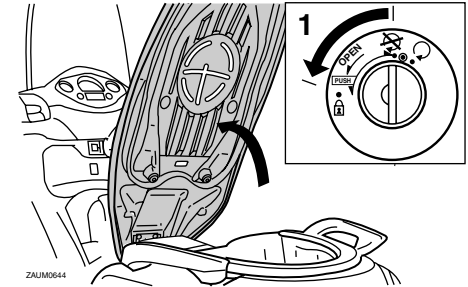

ZAUJ00644

1. Openen.

### OPMERKING

Druk de sleutel niet in terwijl u deze draait.

3. Klap het zadel omhoog.

### Sluiten van het zadel

1. Klap het zadel omlaag en druk dan aan om te vergrendelen.
2. Neem de sleutel uit het contactslot als de scooter onbeheerd wordt achtergelaten.

# FUNCTIES VAN INSTRUMENTEN EN BEDIENINGEN

## OPMERKING

Controleer of het zadel stevig is vergrendeld alvorens te gaan rijden.

3

## Opbergcompartimenten

### Opbergcompartiment voorzijde

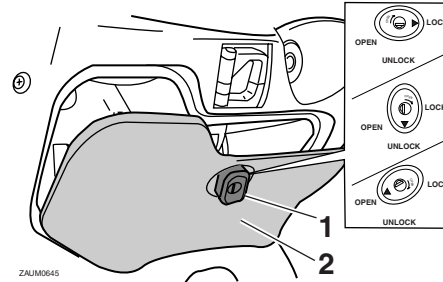

1. Vergrendelen.
2. Voorste opbergcompartiment

### Om het opbergcompartiment te ontgrendelen

Steek de sleutel in het slot en draai een kwartslag rechtsom.

### Om het opbergcompartiment te openen wanneer dit is ontgrendeld

Draai de knop een kwartslag rechtsom. De knop keert terug naar de oorspronkelijke positie zodra deze wordt losgelaten.

### Om het opbergcompartiment te sluiten

Duw het deksel in de oorspronkelijke stand.

### Om het opbergcompartiment te vergrendelen

Steek de sleutel in het slot, draai een kwartslag linksom en verwijder de sleutel.

## **WAARSCHUWING**

- Overschrijd het maximumlaadgewicht van 1 kg (2 lb) voor het voorste opbergcompartiment niet.
- Overschrijd het maximumgewicht van 185 kg (408 lb) voor het voertuig niet.

## Achterste opbergcompartiment

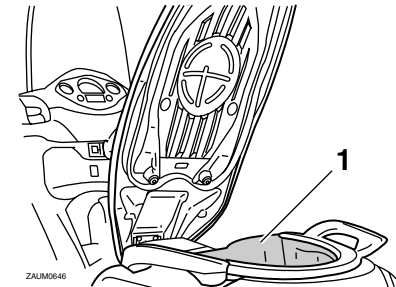

1. Achterste opbergcompartiment

Onder het zadel is een opbergcompartiment aanwezig. (Zie pagina 3-10.)

# FUNCTIES VAN INSTRUMENTEN EN BEDIENINGEN

## **WAARSCHUWING**

DWAT1051

- Overschrijd het maximumlaadgewicht van 5 kg (11 lb) voor het achterste opbergcompartiment niet.
- Overschrijd het maximumgewicht van 185 kg (408 lb) voor het voertuig niet.

## **LET OP**

DCA10080

Let op het volgende bij het gebruik van het opbergcompartiment.

- Het opbergcompartiment wordt snel warmer als het is blootgesteld aan direct zonlicht, bewaar hierin dus geen goederen die slecht tegen warmte kunnen.
- Wikkel natte voorwerpen in een plastic zak, om zo vochtig worden van het opbergcompartiment te voorkomen.
- Het opbergcompartiment kan nat worden als de scooter wordt gewassen, omwikkel te bewaren voorwerpen dus in een plastic zak.
- Bewaar geen waardevolle of breekbare voorwerpen in het opbergcompartiment.

Als u een helm wilt opbergen in het opbergcompartiment, moet de helm worden geplaatst met de voorkant naar achteren.

## **OPMERKING**

- Sommige helmen kunnen vanwege hun grootte of vorm niet worden weggeborgen in het opbergcompartiment.
- Laat uw scooter niet onbeheerd achter met het zadel open.

## **Kuipruit**

DAUM2490

Al naar gelang de voorkeur van de bestuurder, kan de kuipruithoogte in vier verschillende standen worden gezet.

## **De kuipruithoogte aanpassen**

1. Verwijder de bouten aan beide zijden van de kuipruit.

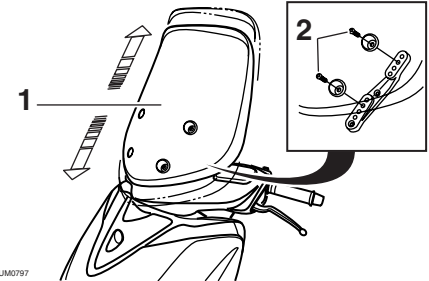

1. Kuipruit
2. Bout

2. Zet de kuipruit in de gewenste stand.
3. Breng de bouten aan en zet deze vast met het voorgeschreven aanhaalmoment.

### **Aanhaalmoment:**

Kuipruitbout:  
4 Nm (0.4 m·kgf, 2.9 ft·lbf)

# FUNCTIES VAN INSTRUMENTEN EN BEDIENINGEN

3

## **WAARSCHUWING**

DWA10920

Na aanpassing van de kuipruit:

- Bevestig de kuipruitbouten stevig.
- Draai het stuur naar linke en rechts om te controleren of het stuur niet geblokkeerd is en of de kuipruit geen contact maakt met andere onderdelen.
- Open het gas en controleer of de gasgrip correct terugkeert na loslaten; anders kan dit leiden tot een ongeval of ernstig letsel.

## Afstellen van de schokdemperunits

DAU14882

## **WAARSCHUWING**

DWA10210

Geef beide vorkpoten steeds dezelfde afstelling, anders kan slecht weggedrag en verminderde rijstabiliteit het gevolg zijn.

Elke schokdemperunit is uitgerust met een stelring voor veervoorspanning.

DCA10101

## **LET OP**

Probeer nooit voorbij de maximum- of minimuminstellingen te draaien om schade aan het mechanisme te voorkomen.

Stel de veervoorspanning als volgt af. Draai om de veervoorspanning te verhogen en zo de vering stugger te maken de stelring op beide schokdemperunits in de richting (a). Draai om de veervoorspanning te verlagen en zo de vering zachter te maken de stelring op beide schokdemperunits in de richting (b).

Zet de gewenste inkeping in de stelring tegenover de positie-indicator op de schokdemper.

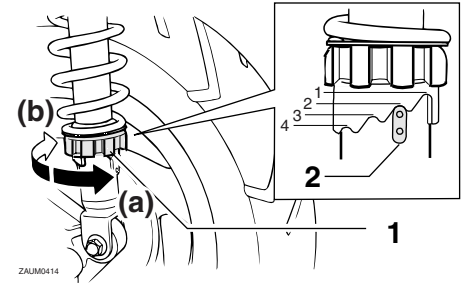

ZAUM014

1. Stelring veervoorspanning
2. Positie-indicator

### **Afstelling veervoorspanning:**

- Minimum (zacht):  
1
- Standaard:  
2
- Maximum (hard):  
4

# FUNCTIES VAN INSTRUMENTEN EN BEDIENINGEN

## Bagagedrager (indien van toe- passing)

DAU15112

DWA10171

### **WAARSCHUWING**

- Overschrijd het maximumlaadgewicht van 5 kg (11 lb) voor de bagagedrager niet.
- Overschrijd het maximumgewicht van 185 kg (408 lb) voor het voertuig niet.

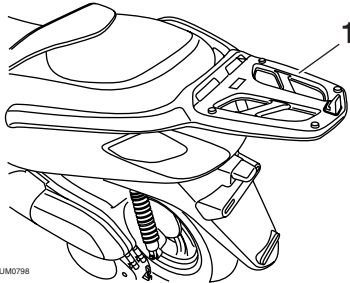

ZAJUM0798

1. Bagagedrager

## Bagagehaak

DAUT1072

DWAT1031

### **WAARSCHUWING**

- Overschrijd het maximumlaadgewicht van 3 kg (7 lb) voor de bagagehaak niet.
- Overschrijd het maximumgewicht van 185 kg (408 lb) voor het voertuig niet.

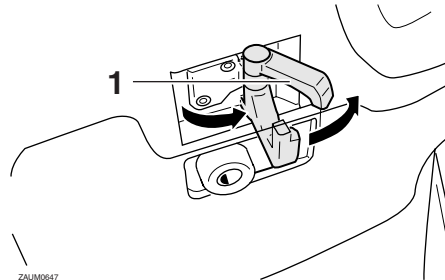

ZAJUM0647

1. Bagagehaak

## Zijstandaard

DAU15303

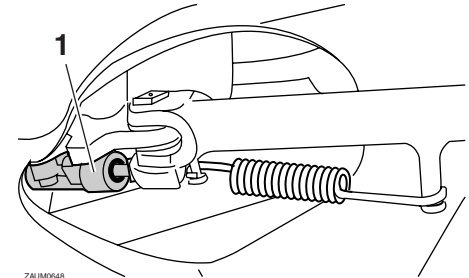

3

ZAJUM0648

1. Zijstandaardschakelaar

De zijstandaard bevindt zich aan de linkerszijde van het frame. Trek of druk de zijstandaard met uw voet omhoog of omlaag terwijl u de machine rechtop houdt.

### **OPMERKING**

De ingebouwde sperschakelaar voor de zijstandaard maakt deel uit van het startspersysteem, dat in bepaalde situaties de werking van het ontstekingsstelsel blokkeert. (Zie pagina 3-15 voor een uitleg over het startspersysteem.)

DWA10240

### **WAARSCHUWING**

Met de machine mag nooit worden gereden terwijl de zijstandaard omlaag staat of niet behoorlijk kan worden opgetrokken.

ken (of niet omhoog blijft), anders kan de zijstandaard de grond raken en zo de bestuurder afleiden, waardoor de machine mogelijk onbestuurbaar wordt. Het Yamaha startspersysteem is ontworpen om de bestuurder te helpen bij zijn verantwoordelijkheid de zijstandaard op te trekken alvorens weg te rijden. Controleer dit systeem daarom regelmatig zoals hierna beschreven en laat het repareren door een Yamaha dealer als de werking niet naar behoren is.

---

DAU45051

## Startspersysteem

Het startspersysteem (waarvan de zijstandaardschakelaar en de remlichtschakelaars deel uitmaken) heeft de volgende functies:

- Het verhindert starten wanneer de zijstandaard is opgetrokken, terwijl geen der remmen is bekrachtigd.
- Het verhindert starten wanneer een der remmen is bekrachtigd, terwijl de zijstandaard nog omlaag staat.
- Het schakelt een draaiende motor af zodra de zijstandaard omlaag bewogen wordt.

Controleer de werking van het startspersysteem regelmatig volgens de onderstaande procedure.



# FUNCTIES VAN INSTRUMENTEN EN BEDIENINGEN

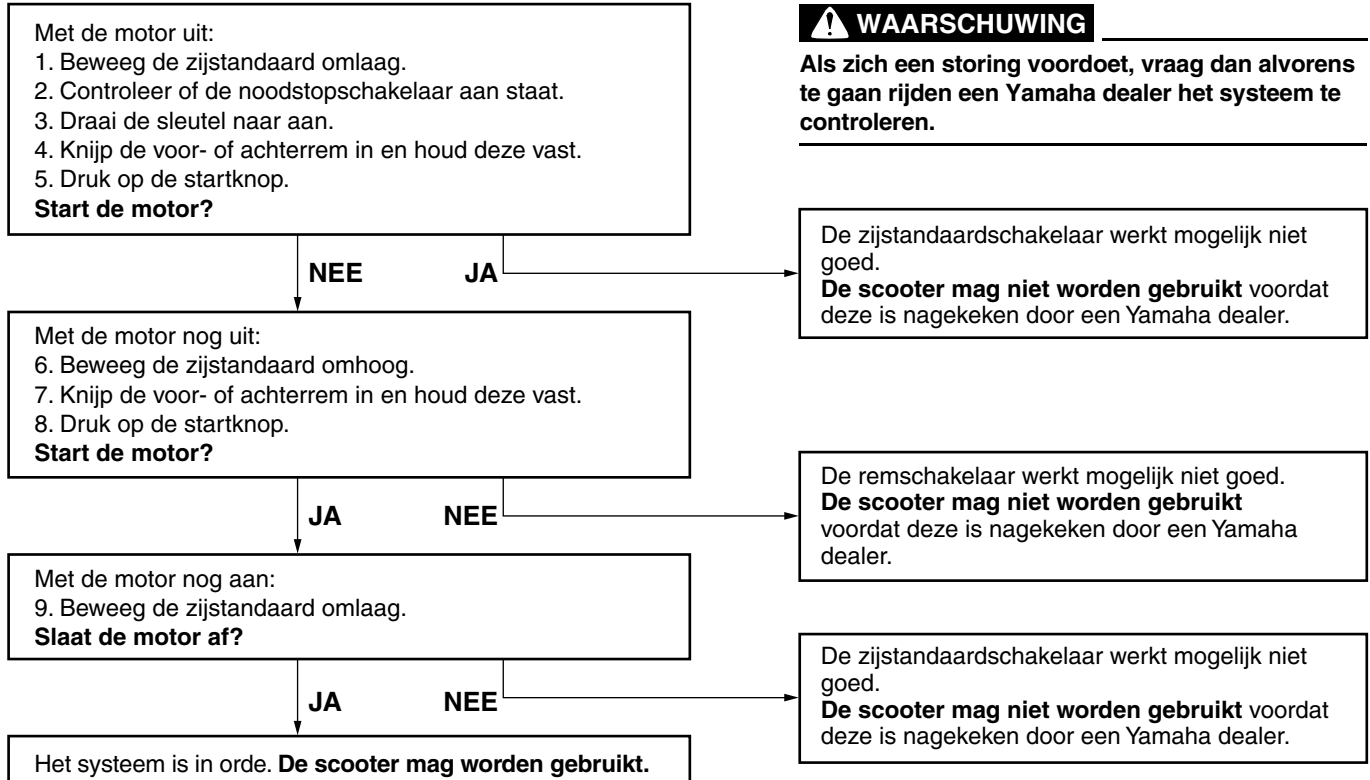

# VOOR UW VEILIGHEID – CONTROLES VOOR HET RIJDEN

DAU15596

Inspecteer uw machine voor elk gebruik om te waarborgen dat deze in een veilige werkende staat is. Volg altijd de schema's en procedures voor inspectie en onderhoud in de gebruikershandleiding.

DWA11151

## WAARSCHUWING

**Onvoldoende inspectie of onderhoud van de machine vergroot het risico op ongeval of schade. Rijd niet met de machine als u een probleem hebt gevonden. Als een probleem niet kan worden opgelost via de procedures in deze handleiding, laat de machine dan nazien door een Yamaha dealer.**

Controleer voor het gebruik van deze machine de volgende punten:

4

ITEM	CONTROLES	PAGINA
<b>Brandstof</b>	<ul style="list-style-type: none"><li>• Controleer het brandstofniveau in de brandstoftank.</li><li>• Vul indien nodig brandstof bij.</li><li>• Controleer de brandstofleiding op lekkage.</li></ul>	3-8
<b>Motorolie</b>	<ul style="list-style-type: none"><li>• Controleer het olieniveau in de motor.</li><li>• Vul indien nodig het aanbevolen type olie bij tot aan het voorgeschreven niveau.</li><li>• Controleer de machine op olie lekkage.</li></ul>	6-9
<b>Versnellingsbakolie</b>	<ul style="list-style-type: none"><li>• Controleer de machine op olie lekkage.</li></ul>	6-11
<b>Koelvloeistof</b>	<ul style="list-style-type: none"><li>• Controleer het koelvloeistofniveau in het reservoir.</li><li>• Vul indien nodig de aanbevolen koelvloeistof bij tot aan het voorgeschreven niveau.</li><li>• Controleer het koelsysteem op lekkage.</li></ul>	6-12
<b>Voorrem</b>	<ul style="list-style-type: none"><li>• Controleer de werking.</li><li>• Als de koppeling zacht of sponzig aanvoelt, vraag dan een Yamaha dealer het hydraulisch systeem te ontluften.</li><li>• Controleer de remblokken op slijtage.</li><li>• Vervang indien nodig.</li><li>• Controleer het vloeistofniveau in het reservoir.</li><li>• Vul indien nodig het aanbevolen type remvloeistof bij tot aan het voorgeschreven niveau.</li><li>• Controleer het hydraulisch systeem op lekkage.</li></ul>	6-17, 6-18, 6-18

# VOOR UW VEILIGHEID – CONTROLES VOOR HET RIJDEN

ITEM	CONTROLES	PAGINA
<b>Achterrem</b>	<ul style="list-style-type: none"> <li>• Controleer de werking.</li> <li>• Als de koppeling zacht of sponzig aanvoelt, vraag dan een Yamaha dealer het hydraulisch systeem te ontlichten.</li> <li>• Controleer de remblokken op slijtage.</li> <li>• Vervang indien nodig.</li> <li>• Controleer het vloeistofniveau in het reservoir.</li> <li>• Vul indien nodig het aanbevolen type remvloeistof bij tot aan het voorgeschreven niveau.</li> <li>• Controleer het hydraulisch systeem op lekkage.</li> </ul>	6-17, 6-18, 6-18
<b>Gasgreep</b>	<ul style="list-style-type: none"> <li>• Controleer of de werking soepel is.</li> <li>• Controleer de vrije slag van de kabel.</li> <li>• Vraag indien nodig de Yamaha dealer om de vrije slag van de kabel af te stellen, en de kabel en het kabelhuis te smeren.</li> </ul>	6-14, 6-20
<b>Wielen en banden</b>	<ul style="list-style-type: none"> <li>• Controleer op schade.</li> <li>• Controleer de conditie van de band en de profieldiepte.</li> <li>• Controleer de bandspanning.</li> <li>• Corrigeer indien nodig.</li> </ul>	6-15, 6-17
<b>Remhendels</b>	<ul style="list-style-type: none"> <li>• Controleer of de werking soepel is.</li> <li>• Smeer indien nodig de hendelscharnierpunten.</li> </ul>	6-20
<b>Middenbok, zijstandaard</b>	<ul style="list-style-type: none"> <li>• Controleer of de werking soepel is.</li> <li>• Smeer indien nodig de scharnierpunten.</li> </ul>	6-21
<b>Framebevestigingen</b>	<ul style="list-style-type: none"> <li>• Controleer of alle moeren, bouten en schroeven stevig zijn vastgezet.</li> <li>• Zet indien nodig vast.</li> </ul>	—
<b>Instrumenten, verlichting, signaleringssysteem en schakelaars</b>	<ul style="list-style-type: none"> <li>• Controleer de werking.</li> <li>• Corrigeer indien nodig.</li> </ul>	—
<b>Zijstandaardschakelaar</b>	<ul style="list-style-type: none"> <li>• Controleer de werking van het startpersysteem.</li> <li>• Als het systeem niet correct werkt, vraag dan een Yamaha dealer de machine te controleren.</li> </ul>	3-14

DAU15951

Lees de gebruikershandleiding zorgvuldig door om u vertrouwd te maken met alle bedieningselementen. Als u de werking van een functie of bedieningselement niet begrijpt, vraag dan uw Yamaha dealer om uitleg.

DWA10271



## WAARSCHUWING

Een onvoldoende vertrouwdheid met de bedieningselementen kan leiden tot verlies van de controle, met mogelijk een ongeval of letsel tot gevolg.

5

DAU45310

## OPMERKING

Dit model is uitgerust met een hellingshoek-sensor, waarbij de motor afslaat bij kanteling. Om de motor na een kanteling weer te starten zet u het contactslot eerst op “” en daarna op “”. Als u dat niet doet zal de motor niet starten, ondanks dat de motor wordt aangezwengeld als u op de startknop drukt.

DAUM2171

## Starten van de motor

DCA10250

### LET OP

Zie pagina 5-4 voor instructies over het inrijden van de motor alvorens de machine in gebruik wordt genomen.

Het startspersysteem staat starten alleen toe als de zijstandaard is opgetrokken. Zie pagina 3-15 voor meer informatie.

1. Draai de sleutel naar “”.
2. Sluit de gasklep volledig.
3. Start de motor door de startknop in te drukken terwijl de voor- of achterrem wordt bekrachtigd. **LET OP: Trek voor een maximale levensduur van de motor nooit hard op als de motor koud is!** [DCA11041]

Als de motor niet wil starten, laat dan de startknop los, wacht een paar seconden en probeer het dan opnieuw. Iedere startpoging moet zo kort mogelijk duren om de accu te sparen. Laat de startmotor nooit langer dan 10 seconden achtereen draaien. Als de motor niet wil starten draai dan de gasgreep 1/8 slag open en probeer het nog eens.

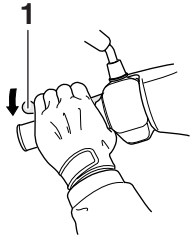

ZALUM0649

1. Achterremhendel
2. Startknop
3. Voorremhendel

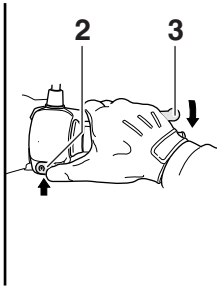

## Wegrijden

DAU16761

### OPMERKING

Laat de motor warmdraaien voordat u wegrijdt.

1. Houd met uw linkerhand de achterremhendel ingedrukt, houd met uw rechterhand de rechterhandgreep vast en duw de scooter van de middenbok af.

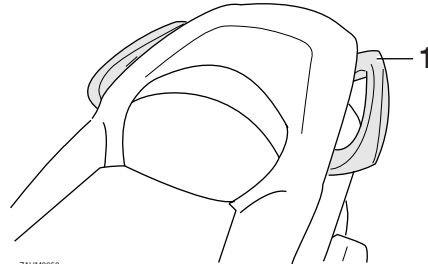

ZALUM0650

### 1. Handgreep

2. Ga schrijlings op het zadel zitten en stel de achteruitkijkspiegels af.
3. Zet de richtingaanwijzers aan.
4. Controleer op tegemoetkomend verkeer en draai voorzichtig aan de gasgreep (rechts) om weg te rijden.
5. Schakel de richtingaanwijzers uit.

## Sneller en langzamer rijden

DAU16780

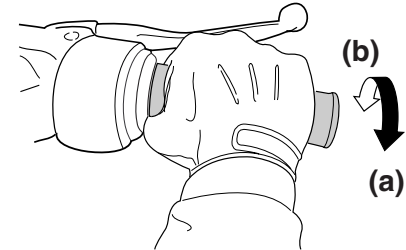

ZALUM0199

De rijsnelheid wordt geregeld door de gasgreep open of dicht te draaien. Draai de gasgreep richting (a) om sneller te gaan rijden. Draai de gasgreep richting (b) om langzamer te gaan rijden.

## Remmen

DAU16793

DWA10300

### WAARSCHUWING

- Vermijd hard en abrupt remmen (met name wanneer u naar één kant overhelt). De scooter zou namelijk kunnen slippen of omvallen.
- Spoorwegovergangen, tramrails, ijzeren platen gebruikt in de wegebouw en putdeksels worden in natte toestand zeer glad. U dient deze obstakels daarom met aangepaste snelheid te naderen en voorzichtig te passeren.
- Onthoud dat remmen op een nat wegdek veel moeilijker is.
- Rijd langzaam heuvelafwaarts, remmen kan tijdens afdalingen soms lastig zijn.

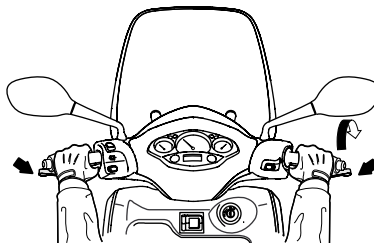

ZALJ0651

## Tips voor een zuinig brandstofverbruik

DAU16820

Het brandstofverbruik is vooral afhankelijk van uw rijstijl. Hierna volgen enkele tips om het brandstofverbruik te verlagen:

- Voer het motortoerental tijdens accelereren niet te hoog op.
- Voer het toerental niet te hoog op terwijl de motor onbelast draait.
- Laat de motor niet langdurig stationair draaien maar zet hem af (bijvoorbeeld in files, bij stoplichten of bij spoorwegovergangen).

1. Sluit de gasklep volledig.
2. Bekrachtig de voor- en achterrem geleidelijk en oefen daarbij geleidelijk meer druk uit.

## Inrijperiode

DAU16841

De belangrijkste periode in de levensduur van het motorblok is de tijd tussen 0 en 1600 km (1000 mi). Lees daarom de volgende informatie aandachtig door.

Omdat het motorblok gloednieuw is, mag dit de eerste 1600 km (1000 mi) niet te zwaar worden belast. De verschillende onderdelen van de motor slijten op elkaar in totdat de juiste bedrijfsspelings zijn bereikt. Rijd tijdens deze periode nooit langdurig volgas en vermijd ook andere manoeuvres die tot oververhitting van de motor kunnen leiden.

DAUM2011

### 0–1000 km (0–600 mi)

Houd de gasgreep niet langdurig voorbij 1/3 opengedraaid. **LET OP: Na 1000 km (600 mi) moeten de motorolie en de eindoverbrengingsolie worden ververst.** [DCA11661]

### 1000–1600 km (600–1000 mi)

Houd de gasgreep niet langdurig voorbij 1/2 opengedraaid.

### 1600 km (1000 mi) en verder

De machine kan nu normaal worden gebruikt.

DCA10270

## LET OP

**Als tijdens de inrijperiode motorschade optreedt, vraag dan direct een Yamaha dealer de machine te controleren.**

## Parkeren

DAU17213

Zet om te parkeren de motor af en neem dan de sleutel uit het contactslot.

DWA10311

## WAARSCHUWING

- De motor en het uitlaatsysteem kunnen zeer heet worden, parkeer dus op een plek waar voetgangers of kinderen niet gemakkelijk met deze onderdelen in aanraking kunnen komen en brandwonden kunnen oplopen.
- Parkeer nooit op een helling of een zachte ondergrond, hierdoor kan de machine kantelen met mogelijk brandstoflekkage en brand tot gevolg.
- Parkeer niet nabij gras of andere brandbare materialen die vlam zouden kunnen vatten.

DAU17241

Door periodiek inspecties, afstellingen en smeerbeurten uit te laten voeren, zorgt u ervoor dat uw machine in zo veilig en efficiënt mogelijke conditie blijft. De eigenaar/bestuurder van de machine is verplicht de optimale veiligheid te waarborgen. Op de volgende pagina's wordt de belangrijkste informatie met betrekking tot inspecties, afstellingen en smeerbeurten gegeven.

De intervalperiodes vermeld in het periodieke smeer- en onderhoudsschema moeten worden beschouwd als een algemene richtlijn onder normale rijcondities. Het is echter mogelijk dat de intervalperiodes voor onderhoud moeten worden verkort afhankelijk van het weer, het terrein, de geografische locatie en individueel gebruik.

DWA10321

## WAARSCHUWING

**Het niet of onjuist uitvoeren van onderhoud aan de machine vergroot het risico op letsel of overlijden tijdens het uitvoeren van onderhoud of het rijden met de machine. Als u niet bekend bent met voertuigonderhoud, laat het onderhoud dan uitvoeren door uw Yamaha dealer.**

---

DWA15121

## WAARSCHUWING

**Zet voor het uitvoeren van onderhoud de motor af tenzij anders aangegeven.**

- **Een draaiende motor heeft bewegende delen die lichaamsdelen of kleding kunnen grijpen en elektrische onderdelen die schokken of brand kunnen veroorzaken.**
  - **Het laten draaien van de motor tijdens het uitvoeren van onderhoud kan leiden tot oogletsel, brandwonden, brand of koolmonoxidevergiftiging, mogelijk met de dood tot gevolg. Zie pagina 1-1 voor meer informatie over koolmonoxide.**
- 

DAU17471

## Boordgereedschapsset

De boordgereedschapsset is te vinden in het achterste opbergcompartiment. (Zie pagina 3-11.)

De onderhoudsinformatie in deze handleiding en het gereedschap in de boordgereedschapsset zijn bedoeld om u te ondersteunen bij het uitvoeren van preventief onderhoud en kleinere reparaties. Voor de correcte uitvoering van bepaalde onderhoudswerkzaamheden kan echter het gebruik van extra gereedschap zoals een momentsleutel vereist zijn.

## OPMERKING

Laat een Yamaha dealer onderhoud verichten als u niet beschikt over het gereedschap of de ervaring die voor bepaalde werkzaamheden vereist zijn.

---



# PERIODIEK ONDERHOUD EN AFSTELLINGEN

DAU46861

## OPMERKING

- De jaarlijkse controles horen eenmaal per jaar te worden uitgevoerd, behalve wanneer in plaats daarvan een onderhoudsbeurt op kilometerbasis of, voor Groot-Brittannië, op mijlbasis wordt verricht.
- Herhaal de onderhoudsintervallen vanaf 50000 km (30000 mi), beginnend vanaf 10000 km (6000 mi).
- Werkzaamheden gemarkeerd met een asterisk horen te worden uitgevoerd door een Yamaha dealer, omdat hiertoe speciaal gereedschap, technische gegevens en vakmanschap vereist zijn.

## Periodiek onderhoudsschema voor het uitstootcontrolesysteem

DAU46910

NR.	ITEM	CONTROLE OF ONDERHOUDSBEURT	KILOMETERSTAND					JAARLIJKSE CONTROLE
			1000 km (600 mi)	10000 km (6000 mi)	20000 km (12000 mi)	30000 km (18000 mi)	40000 km (24000 mi)	
1	* Brandstofleiding	• Controleer de brandstofslangen op scheurtjes of beschadigingen.		√	√	√	√	√
2	Bougie	• Controleer de conditie. • Reinigen en elektrodenafstand afstellen.		√		√		
		• Vervangen.			√	√		
3	* Ventielen	• Controleer de klepspel. • Afstellen.			√		√	
4	* Brandstofinjectie	• Controleer het stationair toerental.	√	√	√	√	√	√
5	* Uitlaatdemper en uitlaatpijp	• Controleer of de schroefklem(men) goed vastzit(ten).	√	√	√	√	√	

# PERIODIEK ONDERHOUD EN AFSTELLINGEN

DAU1770C

## Algemeen smeer- en onderhoudsschema

NR.	ITEM	CONTROLE OF ONDERHOUDSBEURT	KILOMETERSTAND					JAARLIJKSE CONTROLE
			1000 km (600 mi)	10000 km (6000 mi)	20000 km (12000 mi)	30000 km (18000 mi)	40000 km (24000 mi)	
1	Luchtfilterelement	• Vervangen.			√		√	
2	Luchtfilterelement in v-snaarbehuizing	• Reinigen.		√	√	√	√	
3	* Voorrem	• Controleer de werking en het vloeistofniveau en controleer de machine op vloeistoflekage.	√	√	√	√	√	√
		• Vervang de remblokken.	Wanneer de slijtagelimiet is bereikt					
4	* Achterrem	• Controleer de werking en het vloeistofniveau en controleer de machine op vloeistoflekage.	√	√	√	√	√	√
		• Vervang de remblokken.	Wanneer de slijtagelimiet is bereikt					
5	* Remslangen	• Controleer op scheurtjes en beschadigingen.		√	√	√	√	√
		• Vervangen.	Elke 4 jaar					
6	* Wielen	• Controleer de speling en controleer op beschadigingen.		√	√	√	√	
7	* Banden	• Controleer op slijtage en beschadigingen. • Vervang indien nodig. • Controleer de bandspanning. • Corrigeer indien nodig.		√	√	√	√	√
8	* Wiellagers	• Controleer op speling of beschadigingen.		√	√	√	√	

# PERIODIEK ONDERHOUD EN AFSTELLINGEN

NR.	ITEM	CONTROLE OF ONDERHOUDSBEURT	KILOMETERSTAND					JAARLIJKSE CONTROLE
			1000 km (600 mi)	10000 km (6000 mi)	20000 km (12000 mi)	30000 km (18000 mi)	40000 km (24000 mi)	
9	* Balhoofdlaters	• Controleer de lagers op speling en oppervlakteruwheid.	√	√	√	√	√	
		• Smeren met lithiumvet.	Elke 20000 km (12000 mi)					
10	* Framebevestigingen	• Controleer of alle moeren, bouten en schroeven stevig zijn vastgezet.		√	√	√	√	√
11	Scharnieras van voorremhendel	• Smeren met siliconenvet.		√	√	√	√	√
12	Scharnieras van achterremhendel	• Smeren met siliconenvet.		√	√	√	√	√
13	Zijstandaard, middenbok	• Controleer de werking. • Smeren.		√	√	√	√	√
14	* Zijstandaardschakelaar	• Controleer de werking.	√	√	√	√	√	√
15	* Voorvork	• Controleer op een correcte werking en olie lekkage.		√	√	√	√	
16	* Schokdemperunits	• Controleer op een correcte werking en olie lekkage.		√	√	√	√	
17	Motorolie	• Verversen. (Zie pagina 3-2.)	√	Wanneer het controlelampje olierversingstermijn gaat branden [elke 3000 km (1800 mi)]				
		• Controleer het olieniveau en controleer de machine op olie lekkage.	Elke 3000 km (1800 mi)					√
18	* Olie-aanzuigzeef	• Reinigen.	√					

# PERIODIEK ONDERHOUD EN AFSTELLINGEN

NR.	ITEM	CONTROLE OF ONDERHOUDSBEURT	KILOMETERSTAND					JAARLIJKSE CONTROLE
			1000 km (600 mi)	10000 km (6000 mi)	20000 km (12000 mi)	30000 km (18000 mi)	40000 km (24000 mi)	
19	* Koelsysteem	• Controleer het koelvloeistofniveau en controleer de machine op vloeistoflekkage.		√	√	√	√	√
		• Verversen.	Elke 3 jaar					
20	Versnellingsbakolie	• Controleer de machine op olielekage.	√	√		√		
		• Verversen.	√		√		√	
21	* V-snaar	• Vervangen.	Elke 20000 km (12000 mi)					
22	* Voor- en achterrem-schakelaar	• Controleer de werking.	√	√	√	√	√	√
23	Bewegende delen en kabels	• Smeren.		√	√	√	√	√
24	* Gaskabelhuis en gaskabel	• Controleer de werking en speling. • Stel indien nodig de speling af. • Smeer het gaskabelhuis en de gaskabel.		√	√	√	√	√
25	* Lampen, richtingaanwijzers en schakelaars	• Controleer de werking. • Stel de koplamplichtbundel af.	√	√	√	√	√	√

6

DAU18670

## OPMERKING

- Het luchtfilter dient vaker te worden gecontroleerd wanneer u in een extreem vochtige of stoffige omgeving rijdt.
- Hydraulisch remsysteem
  - Controleer regelmatig het remvloeistofniveau en vul indien nodig bij.

# PERIODIEK ONDERHOUD EN AFSTELLINGEN

---

- Elke twee jaar moeten de inwendige onderdelen van de hoofdremcilinders en de remklauwen worden vervangen en de remvloeistof worden ververs.
  - De remslangen dienen elke vier jaar te worden vervangen, of wanneer deze zijn gescheurd of beschadigd.
-

# PERIODIEK ONDERHOUD EN AFSTELLINGEN

DAU18712

## Stroomlijn- en framepanelen verwijderen en aanbrengen

Bij het uitvoeren van sommige onderhoudswerkzaamheden beschreven in dit hoofdstuk moeten de afgebeelde stroomlijn- en framepanelen worden verwijderd. Neem deze paragraaf door wanneer een stroomlijn- of framepaneel moet worden verwijderd of aangebracht.

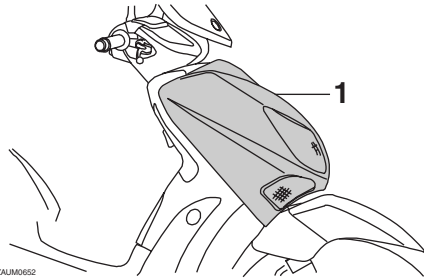

1. Stroomlijnpaneel A

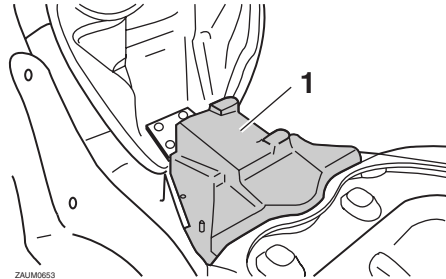

1. Paneel A

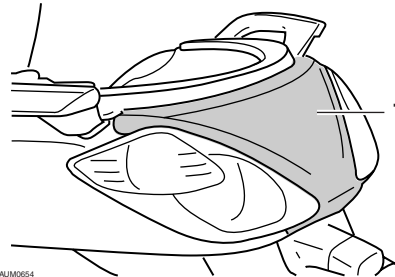

1. Paneel B

## Stroomlijnpaneel A

DAUM2221

### Verwijderen van stroomlijnpaneel

1. Verwijder de schroeven in het stroomlijnpaneel.

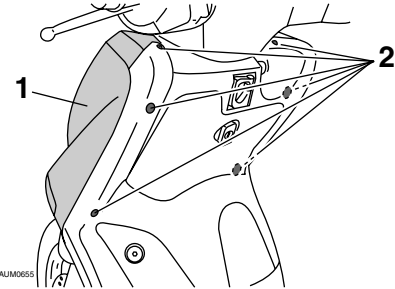

1. Stroomlijnpaneel A

2. Schroef

2. Maak de koplampstekker en de richtingaanwijzerstekkers los.

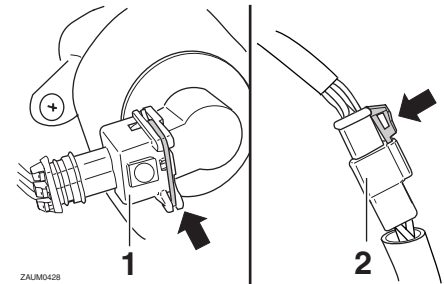

1. Kabelboomstekker richtingaanwijzer

2. Koplampstekker

3. Trek het stroomlijnpaneel los.

## Aanbrengen van het stroomlijnpaneel

1. Sluit de koplampstekker en de richtingaanwijzerstekkers aan.
2. Plaats het stroomlijnpaneel in de oorspronkelijke positie en breng dan de schroeven aan.

## Paneel A

DAU19481

### Verwijderen van het paneel

1. Open het zadel. (Zie pagina 3-10.)
2. Verwijder de schroeven en trek het paneel los zoals getoond.

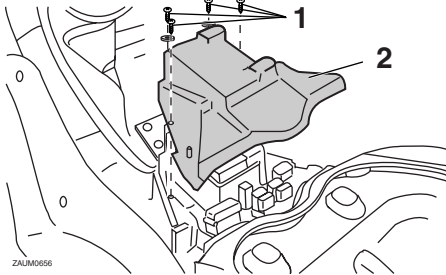

1. Schroef
2. Paneel A

### Aanbrengen van het paneel

Plaats het paneel in de oorspronkelijke positie en breng dan de schroeven aan.

## Paneel B

DAU19210

### Verwijderen van het paneel

Verwijder de schroeven en haal het paneel los.

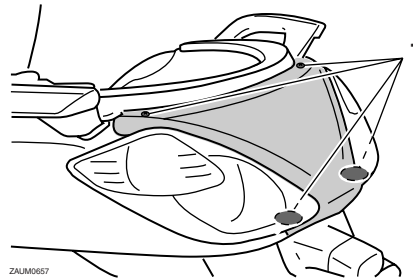

1. Schroef

### Aanbrengen van het paneel

Plaats het paneel in de oorspronkelijke positie en breng dan de schroeven aan.

## Bougie controleren

De bougie is een belangrijk motoronderdeel dat periodiek moet worden gecontroleerd, bij voorkeur door een Yamaha dealer. Omdat bougies door verhitting en neerslag altijd langzaam slijten, moet de bougie worden verwijderd en gecontroleerd op de tijden genoemd in het periodieke smeer- en onderhoudsschema. Bovendien kan aan het uiterlijk van de bougie de conditie van de motor worden afgelezen.

De porseleinen isolator rond de centrale elektrode moet licht tot gemiddeld bruin verkleurd zijn (de ideale kleur als normaal met de machine wordt gereden). Wanneer de bougie een heel andere kleur vertoont, werkt de motor mogelijk niet naar behoren. Probeer dergelijke problemen niet zelf vast te stellen. Laat in plaats daarvan uw machine nakijken door een Yamaha dealer.

Vervang de bougie als de elektroden blijken te zijn afgesleten en als overmatige kool-aanslag of andere neerslag gevonden wordt.

**Voorgeschreven bougie:**  
NGK/DPR8EA-9

# PERIODIEK ONDERHOUD EN AFSTELLINGEN

DAUM1551

Voordat een bougie wordt aangebracht moet de elektrodenafstand met een draadvoelmaat worden gemeten; breng indien nodig de elektrodenafstand op specificatie.

verder te draaien. De bougie moet echter zo snel mogelijk naar het juiste aanhaalmoment worden aangedraaid.

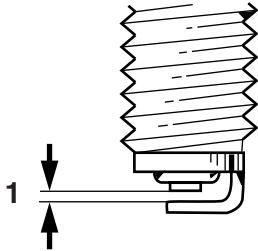

ZAUM0037

1. Elektrodenafstand

6

## Elektrodenafstand:

0.8–0.9 mm (0.031–0.035 in)

Reinig het oppervlak van de bougiepakking en het pasvlak en verwijder eventueel vuil uit de schroefdraad van de bougie.

## Aanhaalmoment:

Bougie:

17.5 Nm (1.75 m·kgf, 12.7 ft·lbf)

## OPMERKING

Als geen momentsleutel beschikbaar is, wordt de bougie correct vastgezet door handvast te zetten en dan nog 1/4–1/2 slag

## Motorolie

Vóór iedere rit moet het motorolieniveau worden gecontroleerd. Verder moet de olie worden verversd volgens de intervalperioden vermeld in het periodieke smeeren- en onderhoudsschema en wanneer het controlelampje olieverversingstermijn gaat branden.

## Om het motorolieniveau te controleren

1. Zet de scooter op de middenbok. Wanneer de machine iets schuin staat, kan het niveau al foutief worden afgelezen.
2. Start de motor, laat deze een paar minuten warmdraaien en zet hem dan af.
3. Wacht een paar minuten om de olie tot rust te laten komen, verwijder de olievluldop, veeg de peilstok schoon, steek deze weer in de vulopening (zonder vast te draaien) en neem dan weer uit om het olieniveau te controleren.

## OPMERKING

Het motorolieniveau moet tussen de merkstrepen voor minimum- en maximumniveau staan.



# PERIODIEK ONDERHOUD EN AFSTELLINGEN

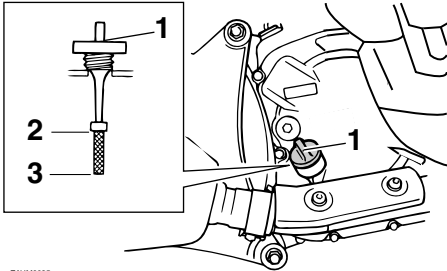

ZAJM0685

1. Olievuldop
2. Merkstreep maximumniveau
3. Merkstreep minimumniveau
4. Als de motorolie beneden de merkstreep voor minimumniveau staat, vul dan voldoende olie, van de aanbevolen soort, bij tot het correcte niveau.
5. Steek de peilstok in de vulopening en draai dan de olieafdop vast.

## Verversen van de motorolie

1. Start de motor, laat deze een paar minuten warmdraaien en zet hem dan af.
2. Zet een olieopvangbak onder de motor om de gebruikte olie op te vangen.
3. Verwijder de olieafdop en de aftapplug om de olie uit het carter te laten stromen.

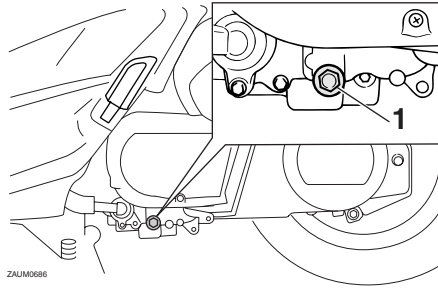

ZAJM0686

1. Olieafdopplug
4. Controleer of de ring beschadigd is en vervang indien nodig.

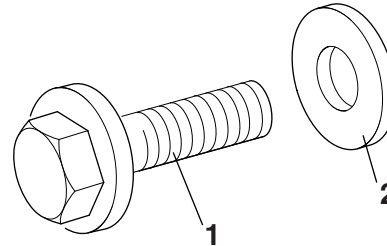

ZAJM0129

1. Olieafdopplug
2. Ring
5. Breng de onderlegging en de olieafdopplug aan en zet de plug dan vast met het voorgeschreven aanhaalmoment.

## Aanhaalmoment:

Olieafdopplug:  
20 Nm (2.0 m-kgf, 14 ft-lbf)

## OPMERKING

Controleer of de onderlegging correct aansluit.

6. Vul bij met de voorgeschreven hoeveelheid van de aanbevolen motorolie, breng dan de olieafdop aan en zet deze vast.

## Aanbevolen motorolie:

Zie pagina 8-1.

**Oliehoeveelheid bij verversing:**  
1.30 L (1.37 US qt, 1.14 Imp.qt)

DCA11670

## LET OP

- Gebruik geen olie met een “CD”-dieselspecificatie of een hogere kwaliteit dan gespecificeerd. Gebruik ook geen olie met een “ENERGY CONSERVING II” of hogere aanduiding.
- Zorg dat er geen verontreinigingen in het carter terecht komen.

# PERIODIEK ONDERHOUD EN AFSTELLINGEN

7. Start de motor, laat deze een paar minuten stationair draaien en controleer daarbij op olie lekkage. Als er sprake is van olie lekkage, zet de motor dan direct af en zoek de oorzaak.
8. Stel de indicator olieverversing terug. (Zie pagina 3-6.)

## Eindoverbrengingsolie

DAU20064

Het eindoverbrengingshuis moet voor elke rit worden gecontroleerd op olie lekkage. In geval van lekkage dient u de scooter door een Yamaha dealer te laten nakijken en repareren. Bovendien dient de eindoverbrengingsolie als volgt te worden verversd op de tijdstippen vermeld in het periodieke onderhouds- en smeerschema.

1. Start de motor, warm de eindoverbrengingsolie op door enkele minuten te rijden en zet dan de motor af.
2. Zet de scooter op de middenbok.
3. Plaats een olieopvangbak onder het eindoverbrengingshuis om de gebruikte olie op te vangen.
4. Verwijder de olieuldop en de aftapplug van de eindoverbrenging om de olie uit het eindoverbrengingshuis af te tappen.

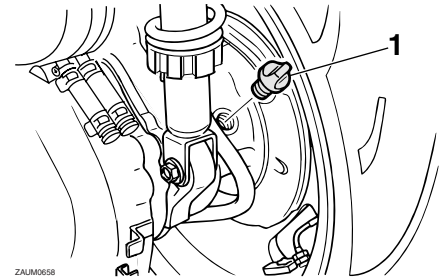

1. Vuldop versnellingsbakolie

5. Breng de aftapplug voor de eindoverbrengingsolie aan en zet deze vast met het voorgeschreven aanhaalmoment.

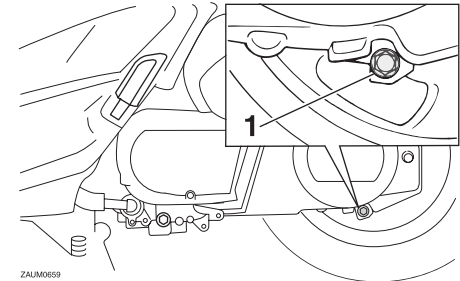

1. Aftapplug versnellingsbakolie

### Aanhaalmoment:

Aftapplug eindoverbrengingsolie:  
22 Nm (2.2 m-kgf, 16 ft-lbf)

# PERIODIEK ONDERHOUD EN AFSTELLINGEN

6. Vul bij met de voorgeschreven hoeveelheid van de aanbevolen eindoverbrengingsolie, breng dan de olievuldop aan en zet deze vast. **WAARSCHUWING! Zorg ervoor dat geen vreemde materialen in het eindoverbrengingshuis terechtkomen. Zorg ervoor dat geen olie op de band of het wiel terechtkomt.**

[DWA11311]

## Aanbevolen eindoverbrengingsolie:

Zie pagina 8-1.

## Oliehoeveelheid:

0.25 L (0.26 US qt, 0.22 Imp.qt)

7. Controleer het eindoverbrengingshuis op olie lekkage. Zoek in geval van lekkage naar de oorzaak.

## Koelvloeistof

DAU20070

Voor iedere rit moet het koelvloeistofniveau worden gecontroleerd. Ook moet de koelvloeistof worden verversd volgens de intervalperioden vermeld in het periodieke smeer- en onderhoudsschema.

DAUM2102

## Controleren van het koelvloeistofniveau

1. Zet de machine op een vlakke ondergrond en houd deze rechtop.

## OPMERKING

- Het koelvloeistofniveau moet worden gecontroleerd terwijl de motor koud is, temperatuurverschillen zijn namelijk van invloed op het niveau.
- Zorg dat de machine rechtop staat bij het controleren van het koelvloeistofniveau. Wanneer de machine iets schuin staat, kan het niveau al foutief worden afgelezen.

2. Controleer het koelvloeistofniveau via het kijkglas.

## OPMERKING

Het koelvloeistofniveau moet tussen de merkstrepen voor minimum- en maximumniveau staan.

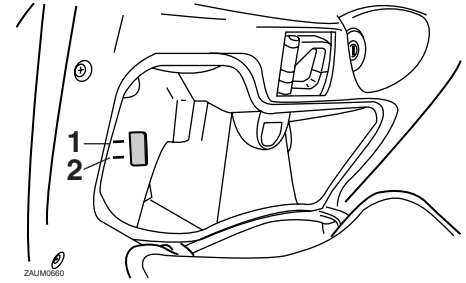

1. Merkstreep maximumniveau
2. Merkstreep minimumniveau

3. Als het koelvloeistofniveau zich op of onder de merkstreep voor minimumniveau bevindt, verwijder dan het stroomlijnpaneel A. (Zie pagina 6-7.)
4. Open de dop van het koelvloeistofreservoir, en vul koelvloeistof bij tot aan de merkstreep voor maximumniveau. **WAARSCHUWING! Verwijder alleen de dop van het koelvloeistofreservoir. Probeer nooit om de radiatorvuldop te verwijderen als de motor koud is.** [DWA15161] **LET OP: Als er geen koelvloeistof aanwezig is, gebruik dan in plaats daarvan gedistilleerd water of onthard leidingwater. Gebruik geen hard water of zout water, dit is schadelijk voor de motor. Als er in plaats van koelvloeistof water is gebruikt, vervang dit dan zo snel**

# PERIODIEK ONDERHOUD EN AFSTELLINGEN

mogelijk door koelvloeistof, anders is het systeem niet beschermd tegen vorst en corrosie. Als er water aan de koelvloeistof is toegevoegd, laat dan een Yamaha dealer zo snel mogelijk het antivriesgehalte van de koelvloeistof controleren om te voorkomen dat de effectiviteit van de koelvloeistof afneemt. [DCA10472]

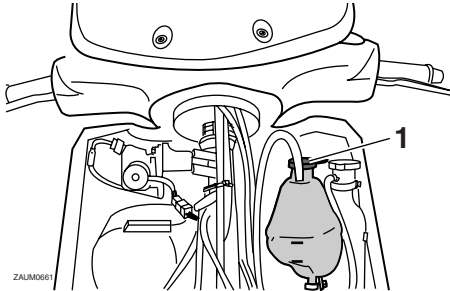

1. Dop koelvloeistofreservoir

**Inhoud koelvloeistofreservoir:**  
0.20 L (0.21 US qt, 0.18 Imp.qt)

5. Sluit de reservoirdop en breng het stroomlijnpaneel aan.

DAU33031

## De koelvloeistof verversen

De koelvloeistof moet volgens de intervalperioden vermeld in het periodieke smeeren onderhoudsschema verversen worden.

Laat de koelvloeistof verversen door een Yamaha dealer. **WAARSCHUWING! Probeer nooit om de radiatorvuldop te verwijderen als de motor warm is.** [DWA10381]

DAUS1334

## Luchtfilter en luchtfilterelementen in v-snaarbehuizing reinigen

Het luchtfilterelement moet worden vervangen en het luchtfilterelement in de v-snaarbehuizing moet worden gereinigd volgens de intervalperioden vermeld in het periodieke smeeren- en onderhoudsschema. Reinig de luchtfilterelementen vaker als u in zeer stoffige of vochtige gebieden rijdt.

### Het luchtfilterelement vervangen

1. Zet de scooter op de middenbok.
2. Verwijder het luchtfilterdeksel door de schroeven te verwijderen.

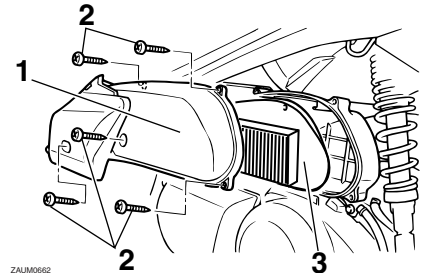

ZALM0662

1. Luchtfilterdeksel
2. Schroef
3. Luchtfilterelement

3. Trek het luchtfilterelement uit.
4. Breng een nieuw luchtfilterelement aan in het luchtfilterhuis.

5. Monteer het luchtfilterdeksel door de schroeven aan te brengen.

## Reinigen van het luchtfilterelement in de v-snaarbehuizing

1. Verwijder het luchtfilterdeksel op de v-snaarbehuizing door de schroeven te verwijderen.

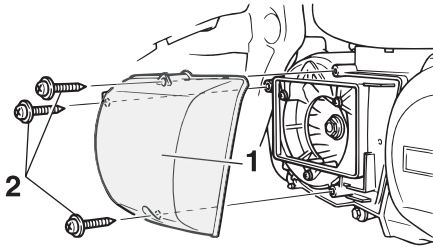

ZAJUM0448

1. Luchtfilterdeksel v-snaarbehuizing
2. Schroef

2. Verwijder het luchtfilterelement en blaas vervolgens het vuil weg met perslucht zoals getoond.

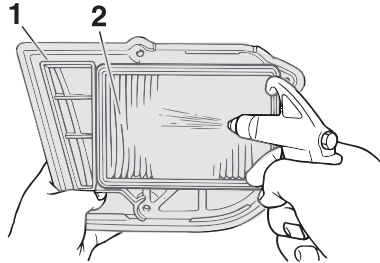

ZAJUM0449

1. Luchtfilterdeksel v-snaarbehuizing
2. Luchtfilterelement in V-snaarbehuizing

3. Controleer het luchtfilterelement op beschadiging en vervang het indien nodig.
4. Breng het luchtfilterelement aan met de gekleurde kant naar buiten. **LET OP: Zorg ervoor dat elk filterelement goed aanligt in de behuizing. Laat de motor nooit draaien met de filterelementen uitgenomen, hierdoor kunnen de zuiger(s) en/of cilinder(s) overmatig versleten raken.**

[DCA10531]

5. Bevestig het luchtfilterdeksel in de v-snaarbehuizing door de schroeven aan te brengen.

DAU21382

## Controleren van de vrije slag gaskabel

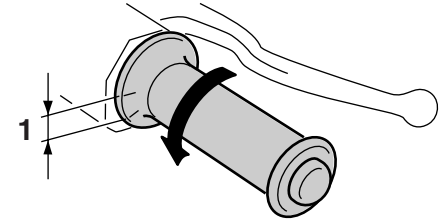

ZAJUM0051

1. Vrije slag gaskabel

De vrije slag van de gaskabel dient 3.0–5.0 mm (0.12–0.20 in) te bedragen bij de gasgreep. Controleer de vrije slag van de gaskabel regelmatig en laat de vrije slag indien nodig afstellen door een Yamaha dealer.

# PERIODIEK ONDERHOUD EN AFSTELLINGEN

## Klebspeling

DAU21401

De klebspeling kan tijdens gebruik gaan afwijken, waardoor de lucht/brandstof-verhouding kan veranderen en/of het motorgeluid toeneemt. Om dit te voorkomen moet de klebspeling door een Yamaha dealer worden afgesteld volgens de intervalperioden vermeld in het periodieke smeer- en onderhoudsschema.

## Banden

DAUM2041

Let ten aanzien van de voorgeschreven banden op het volgende voor een optimale prestatie, levensduur en veilige werking van uw voertuig.

## Bandenspanning

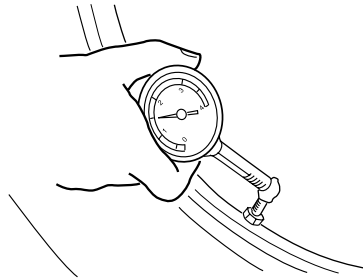

ZALM0053

De bandenspanning moet voor elke rit worden gecontroleerd en indien nodig worden bijgesteld.

DWA10501

## WAARSCHUWING

Rijden met deze machine met een onjuiste bandenspanning kan leiden tot verlies van de controle met mogelijk ernstig letsel of overlijden tot gevolg.

- De bandenspanning moet worden gecontroleerd en afgesteld terwijl de banden koud zijn (wanneer de temperatuur van de banden gelijk is aan de omgevingstemperatuur).
- De bandenspanning moet worden aangepast aan de rijsnelheid en het totale gewicht van rijder, passagier, bagage en accessoires dat voor dit model is vastgesteld.

### Bandenspanning (gemeten op koude banden):

#### 0–90 kg (0–198 lb):

Voor:

170 kPa (1.70 kgf/cm<sup>2</sup>, 25 psi)

Achter:

190 kPa (1.90 kgf/cm<sup>2</sup>, 28 psi)

#### 90–185 kg (198–408 lb):

Voor:

180 kPa (1.80 kgf/cm<sup>2</sup>, 26 psi)

Achter:

200 kPa (2.00 kgf/cm<sup>2</sup>, 29 psi)

### Maximale belasting\*:

185 kg (408 lb)

\* Totaal gewicht van bestuurder, passagier, bagage en accessoires

## **WAARSCHUWING**

DWA10511

Belaad uw machine nooit te zwaar. Rijden met een te zwaar belaste machine kan leiden tot een ongeval.

### Inspectie van banden

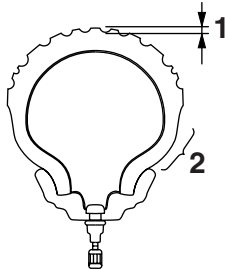

ZAJM0054

1. Bandprofiel diepte
2. Wang van band

Voor elke rit moeten de banden worden gecontroleerd. Als de bandprofiel diepte op het midden van de band de vermelde limiet heeft bereikt, de band spijkers of stukjes glas bevat of wanneer de wang van de band scheurtjes vertoont, moet de band onmiddellijk door een Yamaha dealer worden vervangen.

## **Minimale bandprofiel diepte (voor en achter):**

1.6 mm (0.06 in)

### OPMERKING

De slijtagelimiet voor bandprofiel diepte is voor diverse landen verschillend. Neem altijd de lokale voorschriften in acht.

### Bandeninformatie

Dit model is uitgerust met tubeless banden. Na uitgebreide tests zijn alleen de hieronder vermelde banden voor dit model goedgekeurd door Yamaha Motor Co., Ltd.

#### **Voorband:**

Maat:  
120/70-16 M/C 57P

Fabrikant/model:  
PIRELLI/SPORT DEMON  
FRONT

#### **Achterband:**

Maat:  
140/70-15 69P

Fabrikant/model:  
PIRELLI/SPORT DEMON

## **WAARSCHUWING**

DWA10470

- Laat sterk versleten banden door een Yamaha dealer vervangen. Rijden op een machine met versleten banden is niet alleen verboden, maar dit heeft ook een averechts effect op de rijstabiliteit, waardoor u de macht over het stuur zou kunnen verliezen.
- De vervanging van onderdelen van wielen en remmen, inclusief banden, dient te worden overgelaten aan een Yamaha dealer, die over de nodige vakkundige kennis en ervaring beschikt.

DAU21960

## Gietwielen

Let ten aanzien van de voorgeschreven wielen op het volgende voor een optimale prestatie, levensduur en veilige werking van uw voertuig.

- Controleer de velgen voor iedere rit op scheurtjes, verbuiging of kromtrekken. Laat in geval van schade het wiel door een Yamaha dealer vervangen. Probeer het wiel nooit zelf te repareren, hoe klein de reparatie ook is. Vervang een wiel dat vervormd is of haarscheurtjes vertoont.
- Na het vervangen van een wiel of band moet het wiel worden uitgebalanceerd. Een niet uitgebalanceerd wiel zal mogelijk slecht functioneren, of kan een slechte wegligging en een verkorte levensduur van de banden tot gevolg hebben.
- Rijd niet te snel direct na het verwisselen van een band. Het bandoppervlak dient eerst te zijn ingereden voordat het zijn optimale eigenschappen verkrijgt.

DAU33453

## Vrije slag voor- en achterremhendel

### Voor

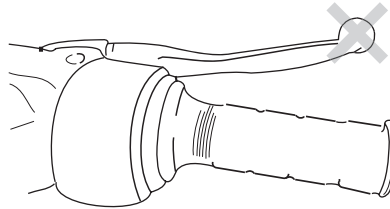

ZALJM0687

### Achter

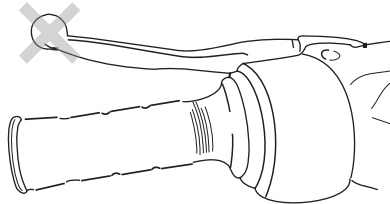

ZALJM0688

Aan de uiteinden van de remhendels mag geen vrije slag aanwezig zijn. Als er toch een vrije slag is, laat dan een Yamaha dealer het remsysteem inspecteren.

DWA14211

## **!** WAARSCHUWING

Een zacht of sponzig gevoel in de remhendel kan betekenen dat er lucht in het hydraulisch systeem aanwezig is. Als er lucht in het hydraulisch systeem zit, laat dan het systeem door een Yamaha dealer ontluften voordat de machine wordt gebruikt. Lucht in het hydraulisch systeem heeft een negatief effect op de remwerking, waardoor u de macht over het stuur zou kunnen verliezen met een ongeluk als gevolg.



## DAU22392 Controleren van voor- en achterremblokken

De remblokken in de voor- en achterrem moeten worden gecontroleerd op slijtage volgens de intervalperioden voorgeschreven in het periodieke smeer- en onderhoudsschema.

## Remblokken voorrem

DAU22420

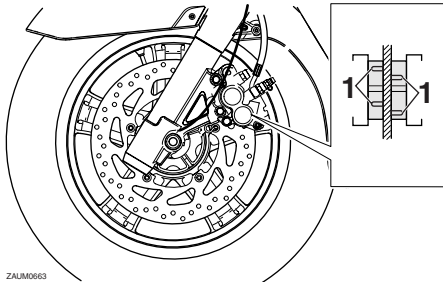

### 1. Slijtage-indicatorgroef remblok

Elk voorremblok heeft een eigen slijtage-indicatorgroef, zodat het remblok kan worden gecontroleerd zonder de rem te demonteer. Let op de slijtage-indicatorgroef om de remblokslijtage te controleren. Wanneer een remblok zover is afgesleten dat de slijtage-indicatorgroef vrijwel is verdwenen, vraag dan een Yamaha-dealer de remblokken als set te vervangen.

## Remblokken achterrem

DAU22500

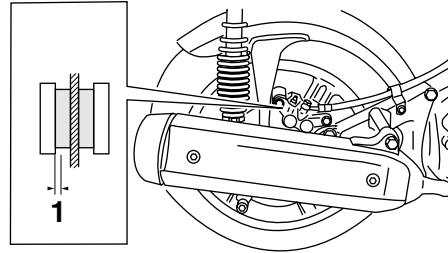

ZALM0664

### 1. Remvoeringdikte

Controleer elk achterremblok op schade en meet de remvoeringdikte. Als een remblok beschadigd is of als de remvoeringdikte minder is dan 0.8 mm (0.03 in), vraag dan een Yamaha dealer de remblokken als set te vervangen.

## DAU22580 Controleren van remvloeistofniveau

### Voorrem

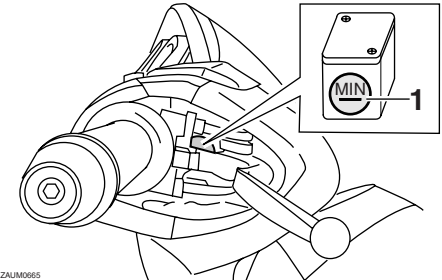

ZALM0665

### 1. Merkstreep minimumniveau

### Achterrem

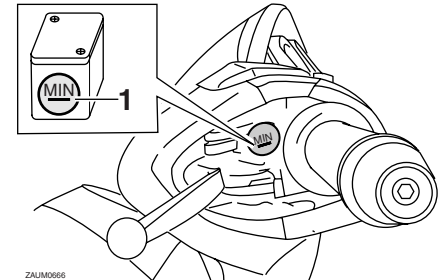

ZALM0666

### 1. Merkstreep minimumniveau

Bij een tekort aan remvloeistof kan lucht het remsysteem binnendringen, waarna de remwerking mogelijk minder effectief is.

# PERIODIEK ONDERHOUD EN AFSTELLINGEN

DAU22721

Controleer alvorens te gaan rijden of de remvloeistof boven de merkstreep voor minimumniveau staat en vul indien nodig bij. Een laag remvloeistofniveau wijst mogelijk op verregaande remblokslijtage en/of lekkage in het remsysteem. Als het remvloeistofniveau laag is, controleer dan de remblokken op slijtage en het remsysteem op lekkage.

Neem de volgende voorzorgsmaatregelen in acht:

- Bij het controleren van het remvloeistofniveau moet het bovenzvlak van het remvloeistofreservoir horizontaal staan.
- Gebruik uitsluitend de voorgeschreven kwaliteit remvloeistof, anders kunnen de rubber afdichtingen verslechteren en zo lekkage en slechte remwerking teweegbrengen.

## Aanbevolen remvloeistof:

DOT 4

- Vul bij met hetzelfde type remvloeistof. Bij vermengen van verschillende typen remvloeistof kunnen schadelijke chemische reacties optreden en kan de remwerking verslechteren.
- Pas op en zorg dat tijdens bijvullen geen water het remvloeistofreservoir kan binnendringen. Water zal het

kookpunt van de remvloeistof aanzienlijk verlagen zodat dampbelvorming kan optreden.

- Remvloeistof kan gelakte of kunststof onderdelen aantasten. Veeg gemorste remvloeistof steeds direct af.
- Naarmate de remblokken afslijten, zal het remvloeistofniveau geleidelijk verder dalen. Vraag echter wel een Yamaha dealer om een inspectie als het remvloeistofniveau plotseling sterk is gedaald.

## Remvloeistof verversen

Vraag een Yamaha dealer de remvloeistof te verversen volgens de intervalperioden voorgeschreven onder OPMERKING in het periodieke smeer- en onderhoudsschema. Laat bovendien de oliekeerringen van de hoofdremlinder, de remklauwen en de remslang vervangen volgens de intervalperioden of wanneer ze lekken of zijn beschadigd.

- Vloeistofafdichtingen: Vervang elke twee jaar.
- Remslang: Vervang elke vier jaar.

DAU23101

## Kabels controleren en smeren

De werking van alle bedieningskabels en de conditie van alle kabels moet voorafgaand aan elke rit worden gecontroleerd en de kabel en kabeleinden moeten indien nodig worden gesmeerd. Vraag een Yamaha dealer een kabel te controleren of te vervangen wanneer deze is beschadigd of niet soepel beweegt. **WAARSCHUWING! Schade aan de buitenkabel kan de kabelwerking hinderen en leiden tot roestvorming op de binnenkabel. Vervang een beschadigde kabel zo snel mogelijk om onveilige omstandigheden te voorkomen.** [DWA10721]

**Aanbevolen smeermiddel:**  
Motorolie

DAU23111

## Controleren en smeren van gasgreep en gaskabel

De werking van de gasgreep hoort voorafgaand aan elke rit te worden gecontroleerd. Smeer ook de gaskabel volgens de intervaltijden gespecificeerd in het periodiek onderhoudsschema.

DAU23172

## Smeren van voor- en achterremhendels

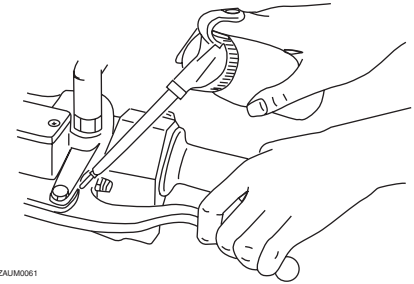

ZALIM0061

De scharnierpunten van de voor- en achterremhendels moeten worden gesmeerd volgens de intervalperioden voorgeschreven in het periodieke smeer- en onderhoudsschema.

**Aanbevolen smeermiddel:**  
Siliconenvet

DAU23213

## Middenbok en zijstandaard controleren en smeren

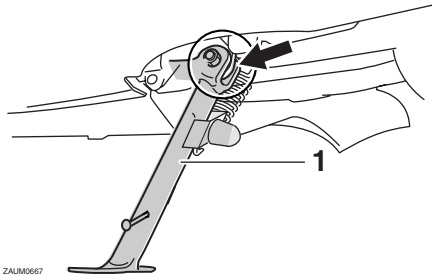

ZALM0667

1. Zijstandaard



ZALM0668

1. Middenbok

De werking van de middenbok en de zijstandaard moet voorafgaand aan elke rit worden gecontroleerd en de scharnierpunten en de metaal-op-metaal contactvlakken moeten indien nodig worden gesmeerd.

DWA10741

## WAARSCHUWING

Als de middenbok of de zijstandaard niet soepel omhoog en omlaag beweegt, vraag dan een Yamaha dealer deze te controleren of te repareren. Een slecht functionerende middenbok of zijstandaard kan het wegdek raken en u afleiden, waardoor u de controle over de machine kunt verliezen.

**Aanbevolen smeermiddel:**  
Lithiumvet

DAU23272

## Voorvork controleren

De conditie en de werking van de voorvork moeten als volgt worden gecontroleerd volgens de intervalperioden vermeld in het periodieke smeer- en onderhoudsschema.

### Om de conditie te controleren

Controleer de binnenste vorkbuizen op krassen, beschadigingen en overmatige olielekage.

### Om de werking te controleren

1. Zet de machine op een vlakke ondergrond en houd deze rechtop. **WAARSCHUWING! Ondersteun de machine zorgvuldig om omvallen en mogelijk letsel te voorkomen.**

[DWA10751]

2. Bekrachtig de voorrem en druk het stuur een paar keer stevig naar beneden om te controleren of de voorvork soepel in- en uitveert.

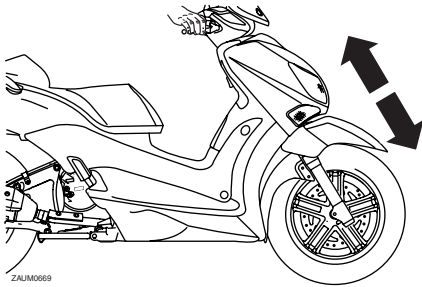

DCA10590

## LET OP

Als schade wordt gevonden of de voorvork niet soepel beweegt, vraag dan een Yamaha dealer te repareren of te controleren.

## Stuursysteem controleren

DAU45511

Losse of versleten balhoofdvlagers kunnen gevaarlijk zijn. De werking van het stuursysteem moet als volgt worden gecontroleerd volgens de intervalperiodes vermeld in het periodieke smeer- en onderhoudsschema.

1. Zet de machine op de middenbok.  
**WAARSCHUWING! Ondersteun de machine zorgvuldig om omvallen en mogelijk letsel te voorkomen.**

[DWA10751]

2. Houd de voorvorkpoten aan het onderste uiteinde beet en probeer ze naar voren en achteren te bewegen. Als speling wordt gevoeld, vraag dan een Yamaha dealer het stuursysteem te inspecteren of repareren.

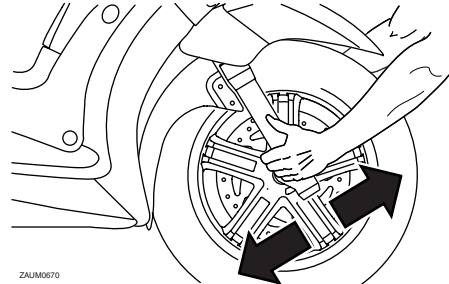

ZALUM0670

## Controleren van wiellagers

DAU23291

De voor- en achterwiellagers moeten worden gecontroleerd volgens de intervalperiodes voorgeschreven in het periodieke smeer- en onderhoudsschema. Als de wielnaaf speling vertoont of het wiel niet soepel draait, vraag dan een Yamaha dealer de wiellagers te controleren.

# PERIODIEK ONDERHOUD EN AFSTELLINGEN

## Accu

DAU23395

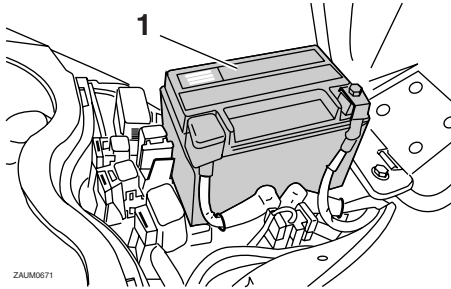

ZALM0671

### 1. Accu

De accu bevindt zich achter paneel A. (Zie pagina 6-7.)

Dit model is voorzien van een VRLA (Valve Regulated Lead Acid)-accu. De elektrolyt hoeft niet te worden gecontroleerd en er hoeft geen gedistilleerd water te worden bijgevoerd. Het is echter wel van belang om de accustekker te controleren en indien nodig stevig aan te drukken.

DWA10760

## **WAARSCHUWING**

- **Elektrolyt is giftig en gevaarlijk omdat het zwavelzuur bevat, een stof die ernstige brandwonden veroorzaakt. Vermijd contact met de huid, ogen of kleding en bescherm uw ogen altijd bij werkzaamheden nabij**

accu's. Voer als volgt **EERSTE HULP** uit als er lichamelijk contact is geweest met elektrolyt.

- **UITWENDIG:** Spoel overvloedig met water.
- **INWENDIG:** Drink grote hoeveelheden water of melk en roep direct de hulp in van een arts.
- **OGEN:** Spoel gedurende 15 minuten met water en roep direct medische hulp in.
- **Accu's produceren het explosieve waterstofgas. Houd daarom vonken, open vuur, sigaretten e.d. uit de buurt van de accu en zorg voor voldoende ventilatie bij acculaden in een afgesloten ruimte.**
- **HOUD DEZE EN ALLE ACCU'S BIJTEN BEREIK VAN KINDEREN.**

### Om de accu op te laden

Vraag zo snel mogelijk een Yamaha dealer de accu te laden als deze ontladen lijkt te zijn. Vergeet niet dat de accu sneller ontladen raakt als de machine is uitgerust met optionele elektrische accessoires.

DCA16520

## **LET OP**

Voor het opladen van een VRLA (Valve Regulated Lead Acid)-accu is een speciale acculader (met constante span-

ning) vereist. Bij gebruik van een conventionele acculader raakt de accu beschadigd. Als u niet beschikt over een acculader met constante spanning, laat de accu dan opladen door uw Yamaha dealer.

### Om de accu op te bergen

1. Verwijder de accu als het model langer dan een maand niet wordt gebruikt, laad hem volledig bij en zet dan weg op een koele en droge plek. **LET OP: Als u de accu verwijderd, draait u eerst de sleutel naar "X" en haalt u daarna de stekker los.** [DCA16322]
2. Als de accu langer dan twee maanden wordt weggeborgen, moet deze minstens eenmaal per maand worden gecontroleerd; laad de accu dan indien nodig steeds volledig bij.
3. Laad de accu volledig bij alvorens te installeren.

DCA16530

## **LET OP**

Houd de accu steeds opgeladen. Stallen van een ontladen accu kan leiden tot permanente accuschade.

## Zekeringen vervangen

DAUJ23526

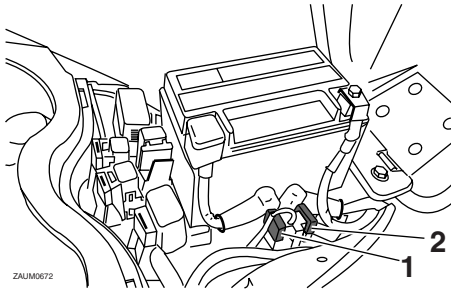

1. Hoofdzekering
2. Reservezekering

De hoofdzekeringhouder en het kastje met zekeringen voor afzonderlijke circuits bevinden zich achter paneel A. (Zie pagina 6-7.) Vervang een zekering als volgt als deze is doorgebrand.

1. Draai de contactsleutel naar "⊗" en schakel het betreffende elektrische circuit uit.
2. Verwijder de doorgebrande zekering en breng een nieuwe zekering met de voorgeschreven ampèrewaarde aan.  
**WAARSCHUWING! Gebruik geen zekeringen met een hogere ampèrage dan aanbevolen om ernstige schade aan het elektrische systeem en mogelijk brand te voorkomen.**

[DWA15131]

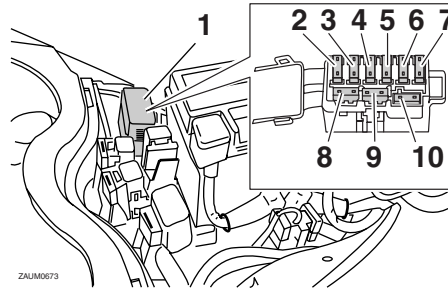

1. Zekeringenkastje
2. Zekering radiatorkoelvin
3. Zekering elektronische regeleenheid
4. Backup-zekering
5. Zekering signaleringssysteem
6. Koplampzekering
7. Zekering ontstekingssysteem
8. Reservezekering
9. Reservezekering
10. Reservezekering

### Voorgeschreven zekeringen:

- Hoofdzekering:  
30.0 A
- Zekering ECU (elektronische regeleenheid):  
5.0 A
- Zekering signaleringssysteem:  
15.0 A
- Zekering ontstekingssysteem:  
10.0 A
- Koplampzekering:  
15.0 A
- Backup-zekering:  
5.0 A
- Zekering radiatorkoelvin:  
5.0 A

3. Draai de contactsleutel naar "○" en schakel het betreffende elektrische circuit in om te zien of de apparatuur werkt.
4. Als de zekering direct opnieuw doorbrandt, vraag dan een Yamaha dealer het elektrisch systeem te controleren.

# PERIODIEK ONDERHOUD EN AFSTELLINGEN

DAUM2181

## Koplampgloeilamp vervangen

De koplampen op dit model hebben halogeen gloeilampen. Vervang een koplampgloeilamp als volgt als deze is doorgebrand.

DCA10650

### LET OP

Pas op en zorg dat de volgende onderdelen niet worden beschadigd:

#### ● Koplampgloeilamp

Raak het glas van de koplampgloeilamp niet aan zodat dit vetvrij blijft, anders kan de doorzichtigheid van het glas, de lichtintensiteit en de levensduur nadelig worden beïnvloed. Wrijf eventuele verontreinigingen en vingerafdrukken op het gloeilampglas weg met een doekje gedrenkt in alcohol of thinner.

#### ● Koplamlens

Plak geen kleurfolie of stickers op de koplamlens. Gebruik geen koplampgloeilamp met een hoger wattage dan is voorgeschreven.

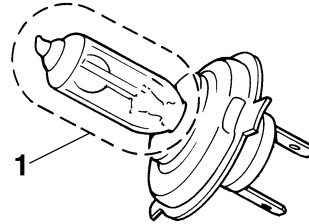

1. Raak het glas van de gloeilamp niet aan.

## Koplampgloeilamp voor grootlicht vervangen

1. Verwijder het stroomlijnpaneel A. (Zie pagina 6-7.)
2. Verwijder de gloeilampkap.

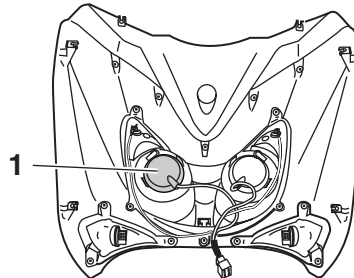

ZALJM0674

1. Gloeilampkap

3. Haak de gloeilamphouder los door deze linksom te draaien en verwijder de doorgebrande gloeilamp.

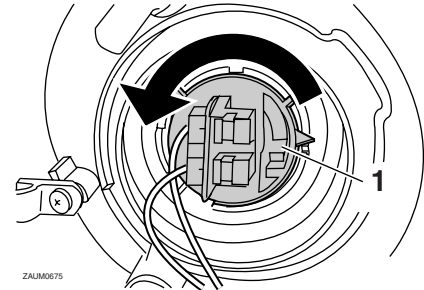

ZALJM0675

1. Gloeilamphouder
4. Breng een nieuwe koplampgloeilamp aan en zet deze dan vast met de gloeilamphouder door rechtsom te draaien.
5. Breng de gloeilampkap aan.
6. Breng het stroomlijnpaneel aan.
7. Vraag indien nodig een Yamaha dealer de koplamplichtbundel af te stellen.

## Koplampgloeilamp voor dimlicht vervangen

1. Verwijder het stroomlijnpaneel A. (Zie pagina 6-7.)
2. Verwijder de gloeilampkap.



# PERIODIEK ONDERHOUD EN AFSTELLINGEN

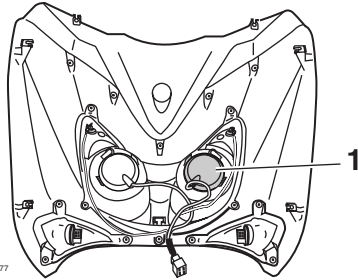

ZAJUM0677

## 1. Gloeilampkap

3. Maak de koplampstekker los.
4. Haak de gloeilamphouder los en verwijder dan de defecte gloeilamp.

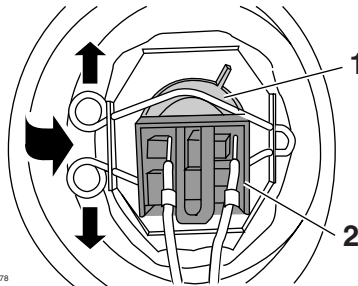

ZAJUM0678

1. Koplampgloeilamp
2. Koplampstekker

5. Breng een nieuwe koplampgloeilamp aan en zet deze dan vast met de gloeilamphouder.
6. Sluit de koplampstekker aan.

7. Breng de gloeilampkap aan.
8. Breng het stroomlijnpaneel aan.
9. Vraag indien nodig een Yamaha dealer de koplamplichtbundel af te stellen.

## Gloeilamp in voorste richtingaanwijzer vervangen

DAUT1261

DCA10670

### LET OP

Het is aan te bevelen dit werk uit te laten voeren door een Yamaha dealer.

1. Zet de scooter op de middenbok.
2. Verwijder het stroomlijnpaneel A. (Zie pagina 6-7.)
3. Verwijder de lampfitting (samen met de gloeilamp) door deze linksom te draaien.

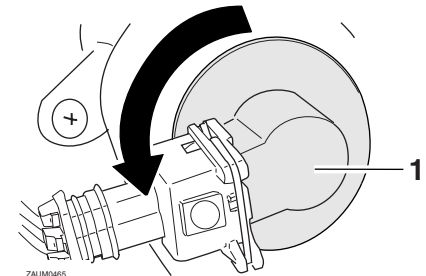

ZAJUM0465

## 1. Fitting gloeilamp richtingaanwijzer

4. Verwijder de defecte gloeilamp door deze in te drukken en linksom te draaien.
5. Plaats een nieuwe gloeilamp in de fitting, druk deze in en draai rechtsonder tot hij stuit.

# PERIODIEK ONDERHOUD EN AFSTELLINGEN

6. Breng de lampfitting aan (samen met de gloeilamp) door deze rechtsom te draaien.
7. Breng het stroomlijnpaneel aan.

## Vervangen van een gloeilamp voor achterlicht/remlicht of van een gloeilamp voor achterste richtingaanwijzer

DAUM2191

1. Zet de machine op de middenbok.
2. Verwijder het paneel B. (Zie pagina 6-7.)
3. Verwijder de achterlicht-/remlichtunit door de schroeven los te draaien.

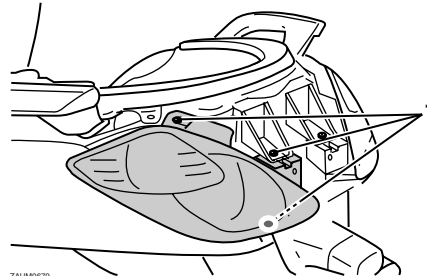

ZALUM0679

1. Schroef

4. Verwijder de lampfitting (samen met de gloeilamp) door deze linksom te draaien.

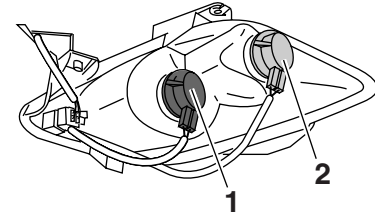

ZALUM0680

1. Gloeilampfitting remlicht/achterlicht
2. Fitting gloeilamp richtingaanwijzer

5. Verwijder de defecte gloeilamp door deze in te drukken en linksom te draaien.
6. Plaats een nieuwe gloeilamp in de fitting, druk deze in en draai rechtsom tot hij stuit.
7. Breng de lampfitting aan (samen met de gloeilamp) door deze rechtsom te draaien.
8. Breng de schroeven en de achterlicht-/remlichtunit aan.
9. Monteer het paneel.

HAUM2202

## Gloeilamp in kentekenverlichting vervangen

1. Verwijder de lampfitting (samen met de gloeilamp) door deze naar buiten te trekken.

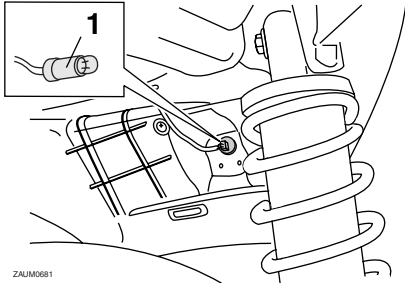

ZAJUM0681

1. Gloeilampfitting kentekenverlichting
2. Verwijder de defecte gloeilamp door deze uit te trekken.
3. Steek een nieuwe gloeilamp in de fitting.
4. Breng de lampfitting aan (samen met de gloeilamp) door deze vast te drukken.

DAUM2212

## Parkeerlichtgloeilamp vervangen

Dit model is voorzien van twee parkeerlichten. Vervang een parkeerlichtgloeilamp als volgt als deze is doorgebrand.

1. Verwijder het stroomlijnpaneel A. (Zie pagina 6-7.)
2. Verwijder de lampfitting (samen met de gloeilamp) door deze naar buiten te trekken.

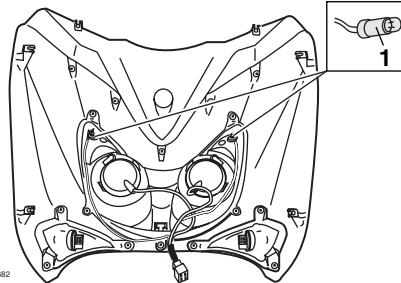

ZAJUM0682

1. Fitting parkeerlichtgloeilamp
3. Verwijder de defecte gloeilamp door deze uit te trekken.
4. Steek een nieuwe gloeilamp in de fitting.
5. Breng de lampfitting aan (samen met de gloeilamp) door deze vast te drukken.
6. Breng het stroomlijnpaneel aan.

DAU25881

## Problemen oplossen

Yamaha scooters ondergaan een grondige inspectie voordat ze vanaf de fabriek op transport gaan, maar tijdens gebruik kunnen toch storingen optreden. Problemen in de brandstof-, compressie- of ontstekings-systemen kunnen bijvoorbeeld de oorzaak zijn van slecht starten of een afname in motorvermogen.

In de volgende stringzoekschema's is een snelle en gemakkelijke werkwijze weergegeven om deze vitale systemen zelf te kunnen controleren. Ga met uw scooter echter wel naar een Yamaha dealer als reparaties nodig zijn, hier zijn vakkundige monteurs aanwezig die beschikken over het benodigde gereedschap en de ervaring en vakken-nis om het nodige onderhoud aan de scooter correct te verrichten.

Gebruik uitsluitend originele Yamaha vervangingsonderdelen. Niet-originele onderdelen lijken misschien op Yamaha onderdelen maar zijn toch vaak van mindere kwaliteit en hebben een kortere levensduur, zodat dan later mogelijk toch dure reparaties nodig zijn.

# PERIODIEK ONDERHOUD EN AFSTELLINGEN

---

DWA15141

## WAARSCHUWING

Rook niet tijdens het controleren van het brandstofsysteem en let erop dat er geen open vuur of vonken in de omgeving zijn, inclusief waakvlammen van geisers of ovens. Benzine en benzinedampen kunnen vlam vatten of exploderen, met ernstig letsel of schade aan eigendommen tot gevolg.

---

## Storingzoekschema's

### Startproblemen of slechte werking van de motor

#### 1. Brandstof

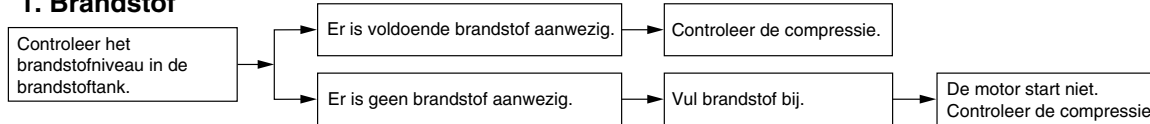

#### 2. Compressie

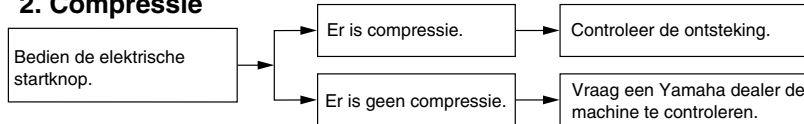

#### 3. Ontsteking

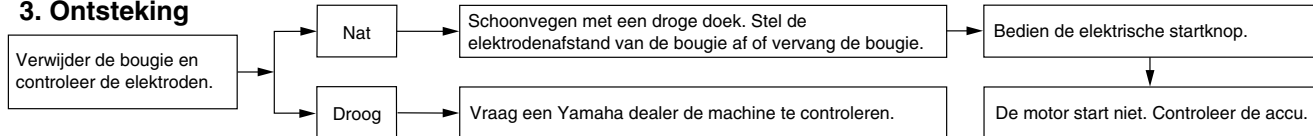

#### 4. Accu

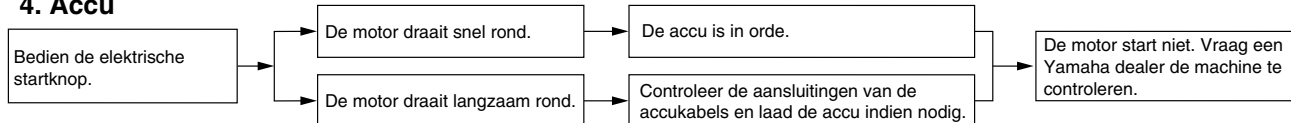

# PERIODIEK ONDERHOUD EN AFSTELLINGEN

## Oververhitte motor

DWA10400

### ⚠ WAARSCHUWING

- Verwijder de koelvloeistofradiatorvuldop niet terwijl de motor en de koelvloeistofradiator nog heet zijn. Hete vloeistof en stoom kan naar buiten spuiten en zo ernstige brandwonden veroorzaken. Wacht tot de motor is afgekoeld.
- Breng na verwijderen van de borgbout voor de radiatorvuldop een dikke doek, bijvoorbeeld een handdoek, aan over de radiatorvuldop en draai deze dan langzaam linksom tegen de aanslag zodat de nog aanwezige druk kan ontsnappen. Druk de dop omlaag zodra het sissgeluid stopt en draai deze linksom en verwijder de dop.

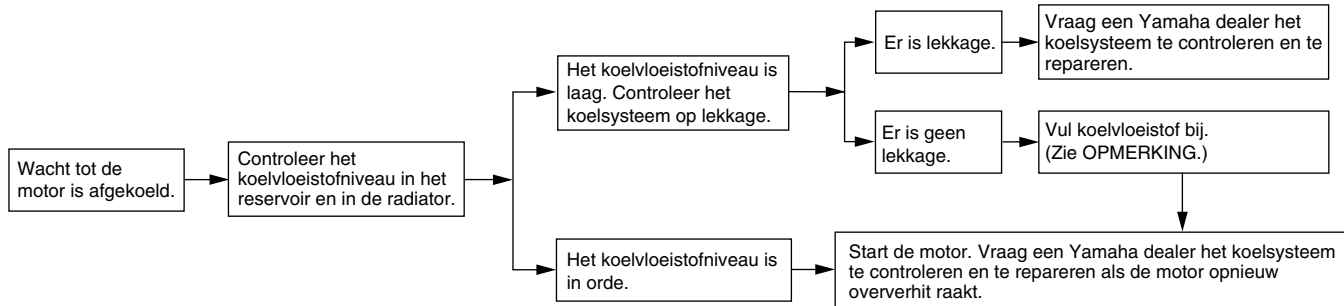

### OPMERKING

Als geen koelvloeistof beschikbaar is, kan tijdelijk leidingwater worden gebruikt, maar dit moet wel zo snel mogelijk door de voorgeschreven koelvloeistof worden vervangen.

DAU26094

## Verzorging

De open constructie van een scooter maakt de fraaie techniek beter zichtbaar, maar de machine is hierdoor ook meer kwetsbaar. Er kan roestvorming en corrosie optreden, ook al zijn hoogwaardige componenten gebruikt. Een roestige uitlaatpijp valt bij een auto niet zo op, bij een scooter is dit echter nadelig voor de algehele aanblik. Regelmatige en correcte verzorging is niet alleen vereist volgens de garantiebepalingen, maar verzekert ook een fraai uiterlijk van de scooter, verlengt de levensduur en verbetert de prestaties.

## Alvorens te reinigen

1. Dek de uitlaatdemperopening af met een plastic zak nadat de motor is afgekoeld.
2. Controleer of alle doppen en afdekpluggen en alle elektrische stekkers en aansluitingen, inclusief de bougiedoppen, stevig zijn bevestigd.
3. Verwijder hardnekkige vervuiling, zoals verbrande olie op het carter, met een ontvetter en een borstel, maar gebruik dergelijke producten nooit op afdichtingen, pakkingen en wielassen. Spoel vuil en ontvetter altijd af met water.

## Reinigen

DCA10783

### LET OP

- Vermijd het gebruik van sterke en bijtende wielreinigingsmiddelen, vooral bij spaakwielen. Als dergelijke producten toch worden gebruikt om hardnekkig vuil los te maken, laat het reinigingsmiddel dan niet langer inwerken dan is vermeld in de gebruiksinstructies. Spoel vervolgens grondig na met water, laat direct drogen en breng daarna een corrosiewerende spray aan.
- Bij verkeerd reinigen kunnen kunststof delen (zoals stroomlijnpanelen, framepanelen, kuipruiten, koplamp lenzen, lenzen van de instrumentenverlichting enz.) en de uitlaatdemper beschadigd raken. Gebruik alleen een zachte, schone doek of een spons met water om kunststof delen te reinigen. Als de kunststof delen met water niet afdoende kunnen worden gereinigd, kan een mild reinigingsmiddel met water worden gebruikt. Spoel reinigingsmiddelresten zorgvuldig af met grote hoeveelheden water, aanzien ze de kunststof delen kunnen beschadigen.

- Gebruik geen bijtende chemische reinigingsmiddelen op kunststof delen. Vermijd het gebruik van doeken of sponzen die in contact zijn geweest met bijtende of schurende reinigingsmiddelen, oplosmiddelen of thinner, brandstof (benzine), roestverwijderingsmiddelen of corrosieremmers, remvloeistof, anti-vries of elektrolyt.
- Gebruik geen hogedrukreinigers of stoomreinigers, omdat dan op de volgende plaatsen water kan doordringen en zo schade kan ontstaan: afdichtingen (van wiel- en achterbruglagers, voorvork en remmen), elektrische componenten (kabelstekkers, messtekkers, instrumenten, schakelaars en verlichting), beluchtings- en ontluchtingslangen.
- Bij scooters met een kuipruit: Gebruik geen bijtende reinigingsmiddelen of harde sponzen, deze veroorzaken dofheid en laten krasjes achter. Sommige reinigingsmiddelen voor kunststof laten eveneens krasjes achter op de kuipruit. Test het product op een klein, niet-zichtbaar gedeelte van de kuipruit om zeker te zijn dat geen

# VERZORGING EN STALLING VAN DE SCOOTER

---

**sporen achterblijven op de kuipruit. Als de kuipruit krasjes vertoont, breng dan na wassen een hoogwaardige polish voor gebruik op kunststof aan.**

---

## Na normaal gebruik

Verwijder vuil met warm water, een mild reinigingsmiddel en een zachte, schone spons en spoel dan grondig met schoon water. Gebruik een tandenborstel of flessenborstel voor moeilijk bereikbare plekken. Hardnekkig vastzittend vuil en insectenresten laten gemakkelijker los als de bewuste plek alvorens te reinigen een paar minuten met een vochtige doek wordt bedekt.

## Na rijden in regen, aan de kust of op bepekelde wegen

Zilte zeelucht en wegenzout waarmee wegen in de winter worden bestrooid hebben in combinatie met water een zeer corrosieve werking; handel daarom als volgt na een rit in een regenbui, nabij de kust of op bepekelde wegen.

## **OPMERKING**

In de winter gestrooid wegenzout kan nog tot in de lente aanwezig blijven.

---

1. Reinig de scooter met koud water en zachte zeep nadat de motor is afgekoeld. **LET OP: Gebruik geen warm water, dit versnelt de corrosieve werking van het zout.** [DCA10791]
2. Breng met een spuitbus een corrosiewerend middel aan op alle metalen delen, ook op verchromde en vernikkelde componenten, om zo corrosie te voorkomen.

## **Na reiniging**

1. Droog de scooter met een zeemleren lap of een vochtabsorberende doek.
2. Gebruik een chroompolish om verchromde, aluminium en roestvrijstalen delen te doen glanzen, ook het uitlaatsysteem. (Zelfs thermische verkleuringen op roestvrijstalen uitlaatsystemen kunnen door oppoetsen worden verwijderd.)
3. Het is aan te bevelen om met een spuitbus een corrosiewerend middel aan te brengen op alle metalen delen, ook op verchromde en vernikkelde componenten, om zo corrosie te voorkomen.
4. Gebruik oliespray als universeel schoonmaakmiddel om nog achtergebleven vuil te verwijderen.

5. Werk kleine lakbeschadigingen door steenslag e.d. bij.
6. Zet alle gelakte oppervlakken in de was.
7. Laat de scooter volledig drogen alvorens te stallen of af te dekken.

DWA10942

## **⚠ WAARSCHUWING**

**Verontreiniging van de remmen of banden kan leiden tot verlies van de controle over de machine.**

- **Controleer of er geen olie of was op de remmen of banden zit. Reinig de remschijven en remvoeringen indien nodig met een normale remschijfreiniger of aceton en spoel de banden schoon met lauw water en een mild reinigingsmiddel.**
- **Test voor u de scooter in gebruik neemt eerst de remwerking en het weggedrag in bochten.**

DCA10800

## **LET OP**

- **Breng een geringe hoeveelheid oliespray en was aan en verwijder overtollige hoeveelheden.**
- **Breng oliespray of was nooit aan op rubber of kunststof delen, behandel deze met een daartoe bestemd verzorgingsmiddel.**



# VERZORGING EN STALLING VAN DE SCOOTER

- Vermijd het gebruik van schurende poetsmiddelen, deze tasten de lak aan.

## OPMERKING

- Vraag een Yamaha dealer om advies over de te gebruiken producten.
- Door wassen, regenachtig weer of een vochtig klimaat kan de koplampplens beslagen raken. Inschakelen van de koplamp gedurende een korte periode zal helpen bij de verwijdering van het vocht.

## Stalling

DAU36561

### Korte termijn

Stal uw scooter steeds op een koele en droge plek en bescherm indien nodig tegen stof met een luchtdoorlatende stallinghoes.

DCA10820

### LET OP

- Als de scooter wordt gestald in een slecht geventileerde ruimte of in vochtige toestand wordt afgedekt met een dekzeil, zal water en vocht kunnen binnendringen en roestvorming veroorzaken.
- Voorkom corrosie door de machine niet te stallen in een vochtige kelder, een stal (i.v.m. de aanwezigheid van ammoniakdamp) en in een opslagruimte voor sterke chemicaliën.

### Lange termijn

Alvorens uw scooter gedurende meerdere maanden aaneen te stallen:

1. Volg alle instructies op in de paragraaf "Verzorging" in dit hoofdstuk.

2. Vul de brandstoftank en voeg een stabilisatoradditief (indien verkrijgbaar) toe om roestvorming in de tank en achteruitgang van de brandstof te voorkomen.
3. Voer de volgende stappen uit om de cilinder, de zuigerveren etc. te beschermen tegen corrosie.
  - a. Verwijder de bougiekop en de bougie.
  - b. Giet een theelepel motorolie in het bougiegat.
  - c. Breng de bougiekop aan op de bougie en leg dan de bougie zodanig op de cilinderkop dat de elektroden aan massa liggen. (Dit voorkomt vonken tijdens de volgende stap.)
  - d. Laat de motor een paar keer ronddraaien op de startmotor. (De cilinderwand wordt zo geolied.)
  - e. Haal de bougiekop los van de bougie en breng dan de bougie en de bougiekop weer aan.**WAARSCHUWING! Verbind de bougie-elektrodes met de massa bij het ronddraaien van de motor om schade of letsel door vonk Vorming te voorkomen.**

[DWA10951]

# VERZORGING EN STALLING VAN DE SCOOTER

---

4. Smeer alle bedieningskabels en scharnierpunten van alle hendels en pedalen en van de zijstandaard/middenbok.
5. Controleer de bandspanning en corrigeer deze indien nodig en breng dan de scooter omhoog zodat beide wielen los van de grond zijn. Een andere mogelijkheid is de wielen elke maand iets te draaien, zodat de banden niet op één gedeelte sterker achteruitgaan.
6. Dek de uitlaatdemper af met een plastic zak om te voorkomen dat vocht kan binnendringen.
7. Verwijder de accu en laad deze volledig bij. Berg de accu op een koele en droge plek op en laad deze eens per maand bij. Berg de accu niet op een overmatig koude of warme plek op [onder 0 °C (30 °F) of boven 30 °C (90 °F)]. Zie pagina 6-23 voor meer informatie over het opbergen van de accu.

## OPMERKING

---

Verricht eventueel noodzakelijke reparaties alvorens de scooter te stallen.

---

## Afmetingen:

Totale lengte:

2175 mm (85.6 in) (zonder achterste bagagedrager)

2215 mm (87.2 in) (met achterste bagagedrager)

Totale breedte:

785 mm (30.9 in)

Totale hoogte:

1475 mm (58.1 in)

Zadelhoogte:

790 mm (31.1 in)

Wielbasis:

1470 mm (57.9 in)

Grondspeling:

165 mm (6.50 in)

Kleinste draaicirkel:

2400 mm (94.5 in)

## Gewicht:

Incl. olie en brandstof:

173.0 kg (381 lb)

## Motor:

Type motor:

Vloeistofgekoeld, 4-takt, SOHC

Cilinderopstelling:

1-cilinder, vooroverhellend

Slagvolume:

249 cm<sup>3</sup>

Boring × slag:

69.0 × 66.8 mm (2.72 × 2.63 in)

Compressieverhouding:

10.00 :1

Startsysteem:

Elektrische startmotor

Smeersysteem:

Wet sump

## Motorolie:

Type:

SAE 10W-30 of SAE 10W-40 of SAE 15W-40 of SAE 20W-40 of SAE 20W-50

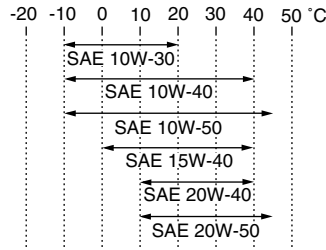

Aanbevolen kwaliteit motorolie:

Type API service SG of hoger, JASO MA norm

Hoeveelheid motorolie:

Zonder vervanging van oliefilterpatroon:  
1.30 L (1.37 US qt, 1.14 Imp.qt)

## Eindoverbrengingsolie:

Type:

SAE 10W-30 type SE motorolie

Hoeveelheid:

0.25 L (0.26 US qt, 0.22 Imp.qt)

## Koelsysteem:

Inhoud koelvloeistofreservoir (tot aan de merkstreep voor maximumniveau):

0.20 L (0.21 US qt, 0.18 Imp.qt)

Inhoud radiator (inclusief alle leidingen):

1.02 L (1.08 US qt, 0.90 Imp.qt)

## Luchtfilter:

Luchtfilterelement:

Papieren element met oliecoating

## Brandstof:

Aanbevolen brandstof:

Uitsluitend normale loodvrije benzine

Inhoud brandstoftank:

10.5 L (2.77 US gal, 2.31 Imp.gal)

Hoeveelheid reservebrandstof:

2.7 L (0.72 US gal, 0.60 Imp.gal)

## Brandstofinjectie:

Gasklep huis:

Het teken van identificatie:

1C04 00

## Bougie(s):

Fabrikant/model:

NGK/DPR8EA-9

Elektrodenafstand:

0.8–0.9 mm (0.031–0.035 in)

## Koppeling:

Type koppeling:

Droog, automatisch centrifugaal

## Versnellingsbak:

Primair reductiesysteem:

Schroefandwiel

Primaire reductieverhouding:

40/15 (2.666)

Secundair reductiesysteem:

Schroefandwiel

Secundaire reductieverhouding:

42/14 (3.000)

Type versnellingsbak:

Automatisch, V-snaar

# SPECIFICATIES

Bediening:  
Automatisch centrifugaal

## Chassis:

Type frame:  
Stalen onderdraagbuis  
Spoorhoek:  
26.00 graad  
Naspoor:  
96.0 mm (3.78 in)

## Voorband:

Type:  
Tubeless  
Maat:  
120/70-16 M/C 57P  
Fabrikant/model:  
PIRELLI/SPORT DEMON FRONT

## Achterband:

Type:  
Tubeless  
Maat:  
140/70-15 69P  
Fabrikant/model:  
PIRELLI/SPORT DEMON

## Belading:

Maximale belasting:  
185 kg (408 lb)  
(Totaal gewicht van bestuurder, passagier,  
bagage en accessoires)

## Bandenspanning (gemeten aan koude banden):

Gewichtsverdeling:  
0–90 kg (0–198 lb)  
Voor:  
170 kPa (1.70 kgf/cm<sup>2</sup>, 25 psi)

Achter:  
190 kPa (1.90 kgf/cm<sup>2</sup>, 28 psi)

Gewichtsverdeling:  
90–185 kg (198–408 lb)

Voor:  
180 kPa (1.80 kgf/cm<sup>2</sup>, 26 psi)

Achter:  
200 kPa (2.00 kgf/cm<sup>2</sup>, 29 psi)

## Voorwiel:

Type wiel:  
Gietwiel  
Velgmaat:  
16 M/C x MT3.00

## Achterwiel:

Type wiel:  
Gietwiel  
Velgmaat:  
15 M/C x MT4.00

## Voorrem:

Type:  
Enkele schijfrem  
Bediening:  
Bediening met rechterhand

Aanbevolen remvloeistof:  
DOT 4

## Achterrem:

Type:  
Enkele schijfrem  
Bediening:  
Bediening met linkerhand  
Aanbevolen remvloeistof:  
DOT 4

## Voorwielophanging:

Type:  
Telescoopvork  
Veer/schokdempertype:  
Schroefveer/oliedemper  
Veerweg:  
100.0 mm (3.94 in)

## Achterwielophanging:

Type:  
Unit swing  
Veer/schokdempertype:  
Schroefveer/oliedemper  
Veerweg:  
105.0 mm (4.13 in)

## Elektrische installatie:

Ontstekingsstelsel:  
Transistorontsteking (digitaal)  
Laadsysteem:  
Wisselstroomdynamo met permanente  
magneten

## Accu:

Model:  
GTX9-BS  
Voltage, capaciteit:  
12 V, 8.0 Ah

## Koplamp:

Type gloeilamp:  
Halogeenlamp

## Gloeilampen voltage, wattage × aantal:

Dimlicht:  
12 V, 55.0 W × 1  
Grootlicht:  
12 V, 55.0 W × 1

Achterlicht/remlicht unit:  
12 V, 5.0 W/21.0 W × 2

Voorste richtingaanwijzer:  
12 V, 10.0 W × 2

Achterste richtingaanwijzer:  
12 V, 10.0 W × 2

Parkeerlicht:  
12 V, 5.0 W × 2

Kentekenverlichting:  
12 V, 5.0 W × 1

Instrumentenverlichting:  
LED

Controlelampje grootlicht:  
LED

Controlelampje richtingaanwijzers:  
LED x 2

Controlelampje brandstofniveau:  
LED

Waarschuwingslampje motorstoring:  
LED

## **Zekeringen:**

Hoofdzekering:  
30.0 A

Koplampzekering:  
15.0 A

Zekering signaleringssysteem:  
15.0 A

Zekering ontstekingsstelsel:  
10.0 A

Zekering radiatorkoelvin:  
5.0 A

Zekering ECU (elektronische regeleenheid):  
5.0 A

Backup-zekering:  
5.0 A

# GEBRUIKERSINFORMATIE

## Identificatienummers

DAU26352

Noteer het sleutelnummer, het voertuigidentificatienummer en de gegevens op de modelinformatiesticker in onderstaande ruimtes. Deze nummers heeft u nodig om reserveonderdelen bij een Yamaha dealer te bestellen of wanneer uw voertuig is gestolen.

SLEUTELNUMMER:

VOERTUIGIDENTIFICATIENUMMER:

MODELINFORMATIESTICKER:

## Sleutelnummer

DAU26381

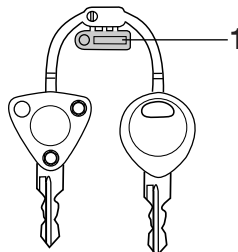

ZALM0070

1. Sleutelnummer

Het sleutelnummer is ingeslagen op het sleutelplaatje. Noteer dit nummer in het daartoe bestemde vakje en gebruik dit als referentie bij het bestellen van een nieuwe sleutel.

## Voertuigidentificatienummer

DAU26410

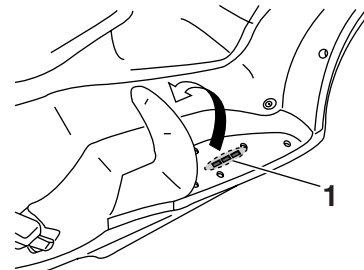

ZALM0683

1. Voertuigidentificatienummer

Het voertuigidentificatienummer is ingeslagen op het frame.

### OPMERKING

Het voertuigidentificatienummer is bedoeld voor identificatie van uw machine en kan worden gebruikt om deze in uw land aan te melden voor kentekenregistratie.

DAU26490

## Modelinformatiesticker

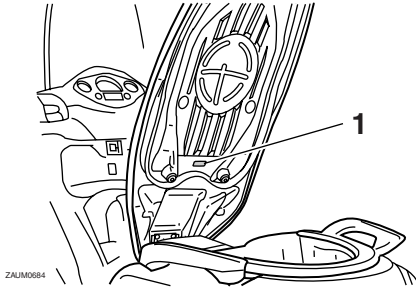

ZAJM0684

### 1. Modelinformatiesticker

De modelinformatiesticker is bevestigd aan de onderzijde van het zadel. (Zie pagina 3-10.) Noteer de informatie op deze sticker in het daartoe bestemde vakje. Deze informatie is nodig om reserve-onderdelen te bestellen bij een Yamaha dealer.

# INDEX

---

## A

- Aandachtspunten voor veilig rijden ..... 1-5
- Accu ..... 6-23

## B

- Bagagedrager  
(indien van toepassing) ..... 3-14
- Bagagehaak ..... 3-14
- Banden ..... 6-15
- Bougie, controleren ..... 6-8
- Brandstof ..... 3-8
- Brandstofniveaumeter ..... 3-3
- Brandstofverbruik, tips voor een zuinig... 5-3

## C

- Claxonschakelaar ..... 3-7
- Contactslot/stuurslot ..... 3-1
- Controle- en waarschuwingslampjes ..... 3-2
- Controlelampje grootlicht ..... 3-2
- Controlelampjes richtingaanwijzers ..... 3-2

## D

- Dimlichtschakelaar ..... 3-7
- Display, multifunctioneel ..... 3-3

## E

- Eindoverbrengingsolie ..... 6-11

## G

- Gasgreep en gaskabel, controleren en smeren ..... 6-20
- Gereedschapsset ..... 6-1
- Gloeilamp in remlicht/achterlicht of gloeilamp achterste richtingaanwijzer, vervangen ..... 6-27
- Gloeilamp kentekenverlichting, vervangen ..... 6-28
- Gloeilamp richtingaanwijzer (voor), vervangen ..... 6-26

## I

- Identificatienummers ..... 9-1
- Inrijperiode ..... 5-4

## K

- Kabels, controleren en smeren ..... 6-20
- Klepspeling ..... 6-15
- Koelvloeistof ..... 6-12
- Koplampgloeilamp, vervangen ..... 6-25
- Kuipruit ..... 3-12

## L

- Luchtfilter en luchtfilterelementen in v-snaarbehuizing ..... 6-13

## M

- Middenbok en zijstandaard, controleren en smeren ..... 6-21
- Modelinformatiesticker ..... 9-2
- Motorolie ..... 6-9

## O

- Onderhoud, uitstootcontrolesysteem ..... 6-2
- Opbergcompartimenten ..... 3-11

## P

- Parkeerlichtgloeilamp, vervangen ..... 6-28
- Parkeren ..... 5-4
- Plaats van de onderdelen ..... 2-1
- Problemen oplossen ..... 6-28

## R

- Remhendel, achterrem ..... 3-7
- Remhendels, smeren ..... 6-20
- Remmen ..... 5-3
- Remvloeistofniveau, controleren ..... 6-18
- Remvloeistof, verversen ..... 6-19
- Richtingaanwijzerschakelaar ..... 3-7

## S

- Schokdemperunits, afstellen ..... 3-13

- Sleutelnummer ..... 9-1
- Smering en onderhoud, periodiek ..... 6-3
- Snelheidsmeter ..... 3-2
- Sneller en langzamer rijden ..... 5-2
- Specificaties ..... 8-1
- Stalling ..... 7-3
- Starten van de motor ..... 5-1
- Startknop ..... 3-7
- Startpersysteem ..... 3-15
- Storingzoekschema's ..... 6-30
- Stroomlijn- en framepanelen, verwijderen en aanbrengen ..... 6-7
- Stuurschakelaars ..... 3-6
- Stuursysteem, controleren ..... 6-22

## T

- Tankdop ..... 3-8
- Temperatuurmeter koelvloeistof ..... 3-3

## U

- Uitlaatkatalysatoren ..... 3-10

## V

- Veiligheidsinformatie ..... 1-1
- Verzorging ..... 7-1
- Voertuigidentificatienummer ..... 9-1
- Voor- en achterremblokken controleren ..... 6-18
- Voorremhendel ..... 3-7
- Voorvork, controleren ..... 6-21
- Vrije slag gaskabel, controleren ..... 6-14
- Vrije slag voor- en achterremhendel ..... 6-17

## W

- Waarschuwinglampje motorstoring ..... 3-2
- Wegrijden ..... 5-2
- Wielen ..... 6-17
- Wiellagers controleren ..... 6-22



## Z

Zadel.....	3-10
Zekeringen, vervangen.....	6-24
Zijstandaard.....	3-14







PRINTED IN THE NETHERLANDS  
2009.08